



Ministerio Público de la Defensa
Defensoría General de la Nación

PLIEGO DE BASES Y CONDICIONES PARTICULARES

| | |
|----------------------------------|---|
| Nombre del organismo contratante | MINISTERIO PÚBLICO DE LA DEFENSA DEFENSORÍA GENERAL DE LA NACIÓN |
|----------------------------------|---|

PROCEDIMIENTO DE SELECCIÓN

| | | |
|---|------|-----------------|
| Tipo: Licitación Privada | Nº 5 | Ejercicio: 2014 |
| Clase: etapa única | | |
| Modalidad: Sin modalidad | | |
| Expediente DGN Nº 46/2014 | | |
| Rubro comercial: Mantenimiento, reparación y limpieza | | |
| Costo del pliego: Sin costo | | |

PRESENTACION DE OFERTAS

| Lugar/Dirección | Plazo y Horario |
|---|--|
| DEPARTAMENTO DE COMPRAS Y CONTRATACIONES San José 331/333, 2º Piso C.A.B.A. Tel/Fax: 4124-0647/48/49/50. | Hasta el día y hora fijados para el Acto de Apertura de Ofertas |

ACTO DE APERTURA

| Lugar/Dirección | Día y Hora |
|---|---|
| DEPARTAMENTO DE COMPRAS Y CONTRATACIONES San José 331/333, 2º Piso C.A.B.A. Tel/Fax: 4124-0647/48/49/50. | 1 de abril de 2014, a las 11:00 hs. <u>IMPORTANTE</u> Se recomienda a los oferentes hacer la presentación del sobre conteniendo la propuesta con la debida anticipación a la hora fijada para la el acto de apertura, teniendo en cuenta la demora que ocasiona el trámite de ingreso. |

1. OBJETO DE LA LICITACIÓN

El presente llamado tiene por objeto la contratación de una empresa para la realización del cambio de carpinterías en el edificio ubicado en calle Carlos Pellegrini N° 173, piso 2do, Ciudad Autónoma de Bs. As.

La contratación constará de un (1) renglón de acuerdo a la cantidad obrante en la Planilla de Cotización - Anexo II.

2. RETIRO DEL PLIEGO DE BASES Y CONDICIONES

El Pliego de Bases y Condiciones se encuentra a disposición de los interesados para su consulta en la página oficial de la Defensoría General de la Nación:

<http://www.mpd.gov.ar/seccion/articulos/titulo/contrataciones-en-curso-343/seccion/entrada-444>

El Pliego de Bases y Condiciones deberá retirarse personalmente en el Departamento de Compras y Contrataciones –sito en la calle San José 331/3, 2º piso, Ciudad Autónoma de Buenos Aires, en el horario de 09.30 a 16.00– en forma gratuita. Al retirar el pliego el interesado deberá identificarse y consignar domicilio, teléfono y una dirección de correo





Ministerio Público de la Defensa
Defensoría General de la Nación

electrónico que será registrada y se considerará válida para la remisión de circulares y demás comunicaciones que sean necesarias remitir a los interesados.

3. CONSULTAS AL PLIEGO DE BASES Y CONDICIONES

Las consultas de carácter técnico y/o administrativo al Pliego de Bases y Condiciones deberán efectuarse por escrito hasta tres (3) días hábiles antes de la fecha fijada para el acto de apertura, estableciendo domicilio para efectuarlas: Departamento Compras y Contrataciones sito en la calle San José 331/3, 2º piso, Ciudad Autónoma de Buenos Aires, de lunes a viernes de 09.30 a 16.00 hs., tel.: (011) 4124-0656/0647/0644. También podrán remitirse por correo electrónico a la siguiente dirección: contrataciones@mpd.gov.ar; indicando en el asunto el número y objeto de la contratación.

Asimismo, por razones operativas y a fin de lograr celeridad en la elaboración de las circulares a cursar a los interesados, se solicita que tales solicitudes sean confeccionadas en una única presentación por cada uno de ellos, sin que ello menoscabe el derecho de efectuarlas dentro del plazo establecido las veces que sea necesario.

Las respuestas, aclaraciones y/o modificaciones al Pliego, que no alteren el objeto del requerimiento, sean éstas originadas por el organismo o por consultas realizadas por los interesados - se circularizarán de igual forma, hasta el día hábil anterior a la fecha tope fijada para la presentación de ofertas (acto de apertura), a todas las personas que hubiesen retirado el pliego. Las circulares formarán parte integrante del Pliego de Bases y Condiciones.

4. PRESENTACIÓN DE LA OFERTA

La presentación de las ofertas deberá efectuarse en el Departamento Compras y Contrataciones de la Defensoría General en la calle San José 331/3, 2º piso, Ciudad Autónoma de Buenos Aires, hasta el día y la hora indicada para el acto de apertura de ofertas.

LA PRESENTACIÓN EXTEMPORÁNEA DE LAS OFERTAS DARÁ LUGAR A SU RECHAZO SIN MÁS TRÁMITE.

El presente procedimiento de selección del contratista es de **etapa única**, por lo tanto las ofertas deberán presentarse en un único sobre cerrado de acuerdo a lo establecido en Art. 11 "Requisitos Formales para la Presentación de Ofertas" del Pliego Único de Bases y Condiciones Generales, incluyendo tanto la documentación y constancias exigidas por el Artículo 19 del Pliego Único de Bases y Condiciones Generales, el presente Pliego, como así también la propuesta económica, de la cual deberá agregarse una copia.

Asimismo deberá presentarse junto con la oferta el Pliego de Bases y Condiciones que rige la presente contratación, las especificaciones técnicas y circulares debidamente suscriptos por el oferente o representante autorizado.

No se admitirán modificaciones, agregados y/o alteraciones a las ofertas ya presentadas.

Nota: En caso de presentarse documentación en copia, ésta deberá ser debidamente certificada por Escribano Público, o bien presentar el instrumento original en el Departamento de Compras y Contrataciones, para su cotejo y posterior certificación de la respectiva copia.

IMPORTANTE:

LA PRESENTACIÓN DE LA OFERTA SIGNIFICA DE PARTE DEL OFERENTE EL PLENO CONOCIMIENTO Y ACEPTACIÓN DE TODAS LAS CLÁUSULAS QUE RIGEN EL LLAMADO A CONTRATACIÓN (INCLUYENDO LAS CIRCULARES EMITIDAS QUE SE LE HUBIERAN COMUNICADO).

Se recomienda conservar copia del Pliego de Bases y Condiciones de la presente licitación y las circulares que lo integran dado que será de gran utilidad al eventual adjudicatario hasta la finalización del vínculo contractual.



Ministerio Público de la Defensa
Defensoría General de la Nación

5. CONSTITUCIÓN DE DIRECCIÓN ELECTRÓNICA Y DOMICILIO

El oferente debe constituir, con carácter de declaración jurada, una dirección electrónica donde serán válidas todas las comunicaciones que se le cursaren. Para dar por cumplido este requisito, deberá completar y suscribir debidamente el Anexo I del presente.

Asimismo y con iguales efectos, debe constituir domicilio en la Ciudad Autónoma de Buenos Aires.

6. MIPYME Y COMPRE NACIONAL

Las Micro, Pequeñas y Medianas Empresas y formas asociativas comprendidas en el artículo 1º de la Ley N° 25.300 (LEY DE FOMENTO PARA LA MICRO, PEQUEÑA Y MEDIANA EMPRESA), así como aquellas que sean proveedoras de bienes de origen nacional, conforme Ley N° 25.551 (COMPRES TRABAJO ARGENTINO) y Decreto N° 1600/2002 (reglamentación de la Ley N° 25.551) y deseen beneficiarse con las prerrogativas establecidas en dichas normativas, **deberán acompañar una declaración jurada** que de fe de ello, sin perjuicio de la facultad de la Comisión de Pre-adjudicación de solicitar la documentación adicional que estime pertinente a fin de acreditar dicha situación.

7. FORMA DE COTIZACIÓN

Se deberá cotizar en pesos, IVA incluido, indicando el precio unitario, el total del renglón, y el total general de la oferta (en números y letras); detallando asimismo los descuentos o bonificaciones, en caso de ser ofrecidos. No se aceptarán adicionales de ningún tipo.

Aquellas ofertas que estén expresadas en otra moneda no serán consideradas.

A tal fin, deberá completar y suscribir debidamente el Anexo II –Planilla de cotización del presente-.

8. PLAZO DE MANTENIMIENTO DE OFERTA

El plazo de mantenimiento de oferta será de 60 (sesenta) días hábiles; dicho plazo será prorrogado automáticamente por lapsos iguales en caso de que el oferente no manifieste en forma fehaciente su voluntad de no renovar la oferta, con una antelación mínima de 10 (diez) días hábiles al vencimiento de cada plazo.

9. GARANTÍAS

Los oferentes y adjudicatarios deberán constituir sus garantías a favor del "Ministerio Público de la Defensa- Defensoría General de la Nación".

En el caso de constituirse las garantías de mantenimiento de oferta y/o de adjudicación mediante seguro de caución, las compañías aseguradoras que aprueben las pólizas respectivas deberán encontrarse autorizadas por la Superintendencia de Seguros de la Nación, y contar con acreditada solvencia y trayectoria. Queda a criterio de este Ministerio Público de la Defensa la aceptación de la compañía propuesta.

IMPORTANTE: la garantía de mantenimiento de oferta o de cumplimiento del contrato podrá instrumentarse mediante un pagaré, siempre que el monto de la garantía no supere la suma de PESOS CINCO MIL (\$5.000).

10. CRITERIO DE EVALUACIÓN Y SELECCIÓN DE OFERTAS

La adjudicación se efectuará a una única firma. Se seleccionará la oferta más conveniente para el Ministerio Público de la Defensa, teniendo en cuenta el precio, la calidad, la idoneidad del oferente y las demás características de la oferta.



Ministerio Público de la Defensa
Defensoría General de la Nación

11. VISITA OBLIGATORIA A LOS LUGARES DE TRABAJO

Se deberá presupuestar luego de la visita a los lugares de trabajo, a fin de que los oferentes puedan interiorizarse del lugar donde se ejecutarán los mismos, como así también acerca de todo cuanto pueda influir en su justo precio.

Dicha visita, deberá coordinarse con el Departamento de Arquitectura a los Tel.: 4383-0365 / 0367, en el horario de 09.30 a 15.30 hs., arquitectura@mpd.gov.ar, a fin de solicitar el certificado correspondiente, que deberá adjuntarse junto con la oferta.

12. ANTECEDENTES:

Las firmas oferentes deberán presentar antecedentes de trabajos similares realizados en los últimos dos (2) años.

13. LIMPIEZA DE OBRA

Las limpiezas periódicas y la limpieza final de obra son de carácter **obligatorio** y serán ejecutadas a cuenta y cargo del adjudicatario. Cada fin de jornada laboral deberá quedar en perfectas condiciones de habitabilidad, debiéndose guardar extremo cuidado a la hora de ejecutar los trabajos en virtud de facilitar lo mencionado, y salvaguardar el mobiliario y equipamiento de oficina que pudiere verse afectado por los trabajos realizados.

NOTA: En caso que hubiera que mover los muebles, estos trabajos estarán a cargo de la firma adjudicataria.

14. PLAZO DE INICIO Y DURACIÓN DE LOS TRABAJOS

El tiempo de duración de los trabajos es de hasta ciento veinte (120) días corridos, desde la aceptación de la Orden de Compra correspondiente.

15. DÍA Y HORARIO DE LOS TRABAJOS

De viernes a domingo, en el horario de 14.00 a 22.00hs, previa coordinación con la cargo del Departamento de Arquitectura a los tel.: 4383-0365 / 0367 – arquitectura@mpd.gov.ar

16. MATERIALES, FOLLETERÍA E INFORMACIÓN TÉCNICA

Los oferentes deberán presentar una descripción detallada de los principales materiales y componentes de los trabajos a ejecutar. En este sentido, se podrá requerir la incorporación de folletos técnicos y comerciales descriptivos de los distintos elementos y materiales cotizados.

17. FLETE Y DESCARGA:

El flete, descarga y estiva de la totalidad de los materiales serán por cuenta del adjudicatario.

18. PERSONAL:

Con carácter previo a la iniciación de los trabajos el adjudicatario deberá presentar ante el Departamento de Arquitectura una nómina de las personas que intervendrán en los trabajos contratados, con indicación de cargo, nombre y D.N.I., junto con una constancia de que dicho personal se encuentra cubierto por un Seguro de Riesgos de Trabajo acorde a la normativa vigente, y con los pagos al día.

Toda persona que desarrolle tareas dentro del Ministerio Público de la Defensa deberá contar con una credencial a la vista que lo identifique a él y a la empresa para quién trabaja.

19. SEGUROS. NORMAS DE HIGIENE Y SEGURIDAD EN EL TRABAJO:

En forma previa al inicio de los trabajos, el adjudicatario deberá presentar copia de pólizas y comprobantes de pago de:

19.1- Seguro obligatorio conforme Ley de Riesgos del Trabajo (LRT) y de vida obligatorio:

El adjudicatario, antes del inicio de los trabajos solicitados, deberá presentar con carácter de Declaración Jurada la nómina del personal empleado para los trabajos, con identificación de sus documentos de identidad (tipo y número). En caso de corresponder,



Ministerio Público de la Defensa
Defensoría General de la Nación

deberá contemplarse específicamente la habilitación para realizar trabajos en altura. Dicha comunicación se mantendrá actualizada teniendo en cuenta las altas y bajas que puedan producirse durante el transcurso del contrato. En todos los casos el contratista deberá acreditar por medio fehaciente (certificación extendida por la compañía aseguradora o copia certificada del contrato de afiliación y sus anexos) que el personal empleado se encuentra amparado en contrato de seguro obligatorio celebrado con una Aseguradora de Riesgos del Trabajo de su elección, en cumplimiento con las disposiciones emanadas de la Ley de Aseguradoras de Riesgo de Trabajo N° 24.557, normas reglamentarias y complementarias.

Deberá presentar además, las pólizas correspondientes al Seguro de Vida Obligatorio conforme a lo normado por el Decreto N° 1567/74, normas reglamentarias y complementarias.

En caso de subcontratar trabajadores autónomos, cada uno de ellos deberá contratar los seguros pertinentes.

19.2- Seguros de Responsabilidad Civil:

El adjudicatario tendrá un Seguro de Responsabilidad Civil frente a terceros que cubra toda pérdida y/o reclamo por lesiones permanentes o temporales y/o daños y perjuicios, o destrucción de la propiedad, robo e incendio, resultantes de cualquier acto, omisión u operación del contratista y/o subcontratista y/o personal dependiente; así como también por las cosas de que se sirva, o que tiene a su cuidado; causadas a cualquier persona incluyendo muerte, y a bienes de cualquier clase; que puedan producirse como efecto o consecuencia de la ejecución del contrato. Como también, contra todo tipo de reclamos judiciales y/o extrajudiciales, y los costos y gastos derivados de las mismas.

El monto de la suma asegurada ascenderá al equivalente de pesos un millón (\$ 1.000.000).

19.3- Requisitos de los seguros contratados:

El adjudicatario observará los siguientes requisitos en lo relativo a la totalidad de los seguros a contratarse:

Las pólizas deberán tener vigencia igual a la duración de lo contratado, debiéndose contratar las mismas compañías de seguros de "reconocida responsabilidad" a satisfacción de esta Defensoría General.

Todas las pólizas de seguros y comprobantes de pago, serán entregados debidamente endosados en el Departamento de Arquitectura de la Defensoría General de la Nación, antes de la iniciación de los servicios, reservándose aquella el derecho de verificación.

El incumplimiento de alguno de los requisitos exigidos por el presente punto, provocará la rescisión del contrato de pleno derecho, sin que ello genere derecho a reclamo alguno por parte del contratista.

20. RESPONSABILIDAD DEL ADJUDICATARIO

El adjudicatario será responsable por los daños y/o perjuicios que por causas imputables a él o a sus dependientes, pudieran sufrir los bienes de la Defensoría General de la Nación, el personal de la misma y sus bienes, y/o terceros y sus bienes. Asimismo, corresponde al adjudicatario la responsabilidad por el personal a su cargo, y se obliga a reparar y/o reponer todo elemento de propiedad de esta Defensoría General de la Nación que resultara dañado o destruido por acción u omisión de su personal.

21. RECEPCIÓN PROVISORIA Y DEFINITIVA

La recepción provisoria será efectuada con un acta o remito de recepción y entrega de los trabajos encomendados al adjudicatario por un representante del Departamento de Arquitectura.

La Recepción Definitiva se otorgará dentro del plazo de siete (7) días hábiles, el que se contará a partir del día siguiente a la fecha de la finalización de los trabajos.



Ministerio Público de la Defensa
Defensoría General de la Nación

22. FACTURACIÓN

Las facturas deberán ajustarse a la reglamentación vigente emitida por la Administración Federal de Ingresos Públicos.

Conforme la Resolución Gral. (AFIP) N° 2853/2010 los proveedores de la Administración Nacional que deban solicitar el Certificado Fiscal para Contratar conforme lo establece la Resolución Gral. (AFIP) N° 1814/2005 y sus modificatorias (salvo aquellos sujetos excluidos por el Art. 2° de la Resolución Gral. (AFIP) N° 2853/2010), deberán cumplir con el régimen especial para la emisión y almacenamiento electrónico de comprobantes originales que respalden las operaciones de compraventa de cosas muebles, locaciones y prestaciones de servicios, locaciones de cosas y de obras y de las señas o anticipos que congelen precios.

Dirección de Correo electrónico para la presentación de facturas:

contabilidad@mpd.gov.ar

Para los casos en que el proveedor no tenga obligación legal de emitir factura electrónica el lugar de presentación de las facturas: será en la **Mesa de Entradas de la Defensoría General de la Nación, ubicada en San José 331 PB, C.A.B.A.** Si las facturas fueran presentadas con posterioridad a la fecha de Conformidad Definitiva, el plazo para el pago (30 días según art. 52 Pliego Único de Bases y Condiciones) será computado desde su efectiva presentación.

Forma de presentación de las facturas:

Respecto del Impuesto al Valor Agregado esta Defensoría General de la Nación reviste el carácter de sujeto "EXENTO" por tal motivo las facturas deben estar identificadas con la letra B o C, de acuerdo a lo establecido por la Resolución Gral. (AFIP) 1415/2003.

Asimismo se indicará en cada factura:

- Nombre: DEFENSORIA GENERAL DE LA NACION.
- Domicilio: Av. Callao 970. (1023) Capital Federal.
- Indicar condición frente al I.V.A. "EXENTO".
- Forma de pago: Depósito Bancario.
- Nro. CUIT: 30-69115699-7
- Número y fecha de la orden de compra
- Número del expediente
- Número y fecha de los remitos de entrega, y agregado de los mismos, debidamente conformados
- Número, especificación e importe de cada renglón facturado
- Importe total bruto de la factura
- Monto y tipo de descuentos, de corresponder
- Importe neto de la factura

AGENTE DE RETENCION: Esta Defensoría General de la Nación actúa como agente de retención del Impuesto al Valor Agregado. Los sujetos indicados en el inciso a) del art 5 de la RG 2854/10 de AFIP, deberán acreditar su inclusión como **agentes de retención** en las nóminas pertinentes, exhibiendo la publicación en el boletín oficial de la respectiva nómina. Dicho requerimiento debe ser cumplido en el periodo comprendido entre la fecha de notificación de la orden de compra y la presentación de la factura correspondiente.

Alta de beneficiario. El adjudicatario deberá poseer ALTA DE BENEFICIARIO (Anexos I y II), otorgado de conformidad a la Disposición Conjunta N°21/95 de la CONTADURÍA GENERAL DE LA NACIÓN y N°10/95 de la TESORERÍA GENERAL DE LA NACIÓN, por la que se aprueban los Anexos antes señalados.

Plazo de pago: El plazo para el pago es de 30 días (art. 52 del Pliego Único de Bases y Condiciones) el cual será computado desde la recepción definitiva o desde la presentación de la factura si fuera presentada con posterioridad a la recepción definitiva.

23. FORMA DE PAGO

El pago se realizará en pesos (moneda nacional), mediante transferencia bancaria por medio del Tesoro Nacional, conforme las disposiciones de la Resolución 262/SH/95.



Ministerio Público de la Defensa
Defensoría General de la Nación

En forma previa a la adjudicación, el proveedor presentará el Alta de Beneficiario en el Departamento de Contabilidad de la Dirección General de Administración, sita en San José N° 331/3, 3° piso, C.A.B.A.

PLIEGO DE ESPECIFICACIONES TÉCNICAS

- 1- Los bienes y servicios requeridos se encuentran detallados en el Anexo II – Planilla de Cotización y en los planos adjuntos.
- 2- Todas las medidas y el material gráfico que figuran en el presente pliego son meramente ORIENTATIVO a los fines de facilitar la elaboración del presupuesto de los trabajos involucrados, resultando necesario el replanteo y verificación definitiva de las mismas en obra.
- 3- Todos los trabajos, comenzando con la cotización de los mismos, deberán realizarse según las reglas del arte.
- 4- El personal encargado de la ejecución de los trabajos, deberá contar con las herramientas propias, específicas de su oficio.
- 5- Se adjuntan planos identificados como:
 - Plano N° 1 a 16
 - Plano detalle N° 17
 - Planta

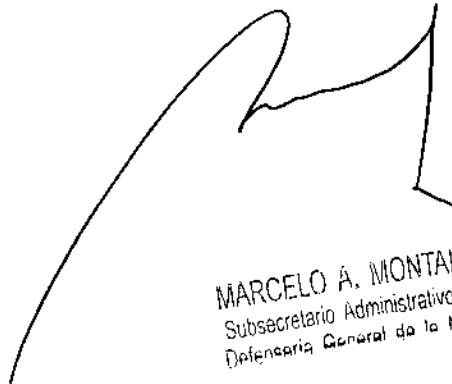

MARCELO A. MONTALDO
Subsecretario Administrativo (Int.)
Defensoría General de la Nación



Ministerio Público de la Defensa
Defensoría General de la Nación

ANEXO I

MINISTERIO PÚBLICO DE LA DEFENSA- DEFENSORÍA GENERAL DE LA NACIÓN

CONSTITUCIÓN DE DOMICILIO ESPECIAL Y CORREO ELECTRÓNICO

Procedimiento de selección:

Tipo y Clase:

Modalidad:

Nº:

Ejercicio:

Lugar, día y hora del Acto de Apertura:

Declaro bajo juramento que constituyo domicilio especial en la calle..... Nº piso, departamento de la Ciudad Autónoma de Buenos Aires, Código Postal:; teléfono:.....y la siguiente dirección de correo electrónica: donde serán válidas todas las comunicaciones que se me cursen.

Firma:

Aclaración:

Carácter:

Lugar y fecha:



Ministerio Público de la Defensa
Defensoría General de la Nación

ANEXO II
PLANILLA DE COTIZACIÓN

| Ren glón N° | Ítem | RUBRO | Descripción Trabajo | Ud | Cant | Precio Unitario | Precio Total | |
|---------------------|------|-------------------------------|---|--|------|-----------------|--------------|----|
| 1 | 1 | Desmonte | Retiro de carpinterías existentes. Se pondrá un muy especial cuidado en las tareas de retiro de las mismas, a efectos de no producir daños. Se deberá retirar fuera del edificio todos los residuos generados por la extracción de las mismas. En dicho caso el Contratista deberá hacerse cargo de su manipulación y transporte fuera de la obra, a un lugar que no afecte la vía pública. | Ud | 17 | \$ | \$ | |
| | 2 | Provisión y colocación | Provisión y colocación de carpinterías nuevas. Reemplazo de carpinterías existentes por corredizas de aluminio y otras tipo banderola. Modelo Modena, con cristal laminado 3+3 mm, incluye herrajes. DETALLE VER PLANOS - Se proveerá y colocará premarco de aluminio. Sellado de las mismas. Arreglos de albañilería ocasionados por el desmonte y colocación de las nuevas carpinterías. En el caso de las carpinterías cuya ubicación por la situación especial de los tabiques divisores internos, llevarán una pieza de terminación de acuerdo con el plano de detalle n°18. | m2 | 81,5 | \$ | \$ | |
| | 3 | Pintura | Paredes y techos | Todas las superficies de los muros y cielorrasos interiores afectados por los trabajos de remoción y colocación de las nuevas carpinterías se prepararan, corrigiendo los defectos, manchas y/o asperezas que puedan existir. Se aplicara en primer lugar un enduido de primera calidad hasta cubrir perfectamente la superficie, luego se lijara, se dará fijador y por último se le aplicaran las manos necesarias para un buen acabado de pintura Látex de primera calidad. | Ud | 1 | \$ | \$ |
| | | | Limpieza | La obra deberá mantenerse limpia en toda su ejecución de forma que sea transitable y segura, por lo que dicha limpieza, se realizara diariamente. Una vez terminada la totalidad de las tareas y antes de la recepción provisoria de la misma, se deberá efectuar una limpieza profunda de manera tal de dejar la obra perfectamente limpia y en condiciones de ser ocupada. | Gl | 1 | \$ | \$ |
| PRECIO TOTAL | | | | | | | \$ | |

SON PESOS..... (en letras)

.....
FIRMA Y ACLARACIÓN

**PLIEGO UNICO DE BASES Y CONDICIONES GENERALES
MINISTERIO PUBLICO DE LA DEFENSA**

Artículo 1.- Ámbito de Aplicación.

Las normas contenidas en el presente artículo, constituyen el PLIEGO UNICO DE BASES Y CONDICIONES GENERALES PARA LA ADQUISICION, ENAJENACION Y CONTRATACION DE BIENES Y SERVICIOS DEL MINISTERIO PUBLICO DE LA DEFENSA para los contratos de compraventa, suministros, servicios, permutas, los alquileres de inmuebles cuando el total de la contratación sea mayor de PESOS QUINIENTOS MIL (\$500.000), los alquileres con opción a compra y todos aquellos contratos no excluidos expresamente o sujetos a un Régimen especial en el MINISTERIO PUBLICO DE LA DEFENSA.

Artículo 2.- Plazos.

Todos los plazos establecidos en el presente Pliego se computarán en días hábiles administrativos, salvo expresa disposición en contrario.

Artículo 3.- Comunicaciones. Dirección Electrónica.

Toda comunicación entre el MINISTERIO PUBLICO DE LA DEFENSA y los oferentes proveedores y/o adjudicatarios, ya sea en el transcurso del procedimiento de selección o durante la ejecución del contrato, deberá efectuarse conforme los principios de economía y celeridad en los trámites. Por cualquier medio de comunicación se podrán adelantar a los interesados el estado de las actuaciones y/o las decisiones adoptadas en el expediente para que concurren a notificarse personalmente. No podrán utilizarse estos mecanismos para poner en venta a un interesado u oferente sobre los restantes. En los casos previstos en el artículo 10 del RÉGIMEN PARA LA ADQUISICION, ENAJENACION Y CONTRATACION DE BIENES Y SERVICIOS DEL MINISTERIO PUBLICO DE LA DEFENSA, las comunicaciones que se cursen sólo surtirán efecto a partir de la notificación del interesado por medio fehaciente.

Los oferentes, proveedores y adjudicatarios deberán constituir una dirección electrónica en su primera presentación ante el MINISTERIO PUBLICO DE LA DEFENSA la cual mantendrá su vigencia hasta tanto sea modificada por su titular.

Artículo 4.- Control del Procedimiento Contractual. Vista de las Actuaciones.

Toda persona que acredite fehacientemente algún interés, podrá en cualquier momento tomar vista de las actuaciones referidas a una contratación, desde la apertura de las ofertas hasta la finalización del contrato, exceptuando la información que se encuentre amparada bajo normas de confidencialidad y la etapa de evaluación de las ofertas.

La negativa a dar vista de las actuaciones se considerará falta grave del funcionario o agente al que corresponda otorgarla.

La vista del expediente no incluye los plazos.

Artículo 5.- Garantías.

1.- Clases:

Signature: *[Handwritten Signature]*
DR. CARLOS J. GARCIA
DIRECTOR GENERAL

Signature: *[Handwritten Signature]*
SIRLENE M. MARIÑEZ
SECRETARIA GENERAL

Signature: *[Handwritten Signature]*
TERESA SECO PON
SECRETARIA GENERAL

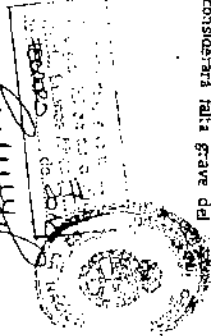

a) DE MANTENIMIENTO DE OFERTA: cinco por ciento (5 %) del valor total de la oferta. En el caso de cotizar con alternativas la garantía se calculará sobre el mayor valor propuesto.

En los casos de licitaciones y concursos de etapa múltiple la garantía de mantenimiento de oferta será establecida en un monto fijo por el MINISTERIO PUBLICO DE LA DEFENSA, en el Pliego de Bases y Condiciones Particulares.

En los casos de procedimientos de selección en los que se utilice la modalidad orden de compra abierta el monto de la garantía de mantenimiento de la oferta se calculará aplicando el cinco por ciento (5%) sobre el importe que surja de la multiplicación entre la cantidad máxima solicitada y el precio unitario cotizado.

b) DE CUMPLIMIENTO DEL CONTRATO: quince por ciento (15 %) del valor local de la adjudicación.

En los casos de procedimientos de selección en los que se utilice la modalidad orden de compra abierta el monto de la garantía de cumplimiento del contrato se calculará aplicando el diez por ciento (10%) sobre el valor total de cada solicitud de provisión.

c) CONTRAGARANTIA: Por el equivalente de los montos que reciba el adjudicatario como adelanto, en aquellas contrataciones en que los Pliegos de Bases y Condiciones Particulares lo previeran.

Cuando la cotización -en caso de permitirlo los pliegos-, se realice en moneda extranjera, el importe de la garantía se calculará al tipo de cambio vendedor vigente al cierre del día anterior a la de la constitución de la garantía.

Artículo 6.- Garantías.- Formas de Constitución.

Las garantías podrán constituirse en alguna de las siguientes formas o combinaciones de ellas:

a) En efectivo, mediante depósito en la Tesorería del MINISTERIO PUBLICO DE LA DEFENSA o mediante depósito bancario en la cuenta oficial del Ministerio Público de la Defensa, o giro postal o bancario, adjuntando el comprobante pertinente.

b) Con cheque certificado contra una entidad bancaria con preferencia del lugar donde se realice el llamado, o giro postal o bancario. El MINISTERIO PUBLICO DE LA DEFENSA depositará el cheque dentro de los plazos que rijan para estas operaciones.

c) Con aval bancario u otra fianza a satisfacción del MINISTERIO PUBLICO DE LA DEFENSA, consubstanciándose el fiador -en caso de corresponder-, en deudor dividido en los términos del artículo 2.013 del Código Civil, así como al beneficio de interposición judicial.

d) Con seguro de caución, mediante pólizas aprobadas por compañías de seguros autorizadas por la SUPERINTENDENCIA DE SEGUROS DE LA NACION, cuyas cláusulas no se opongan a las disposiciones del RÉGIMEN PARA LA ADQUISICION, ENAJENACION Y CONTRATACION DE BIENES Y SERVICIOS DEL MINISTERIO PUBLICO DE LA DEFENSA, y sean extendidas a favor del presente organismo. Los pliegos de Bases y Condiciones Particulares deberán establecer los requisitos que reúnan las compañías aseguradoras con el fin de preservar el eventual seguro de caución.

Signature: *[Handwritten Signature]*
TERESA SECO PON
SECRETARIA GENERAL

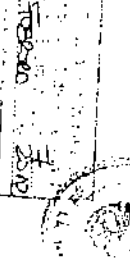

e) Con pagará a la vista, suscriptos por quienes tengan el uso de la firma social o actúen con poderes suficientes, cuando el monto de la garantía no supere la suma de PESOS CINCO MIL (\$ 5.000).

La elección de la forma de la garantía, en principio, queda a opción del oferente o adjudicatario en caso de no estar expresamente previsto en los Pliegos que rigen la contratación.

Las garantías constituidas, podrán ser sustituidas por otras de igual magnitud, a pedido del oferente o adjudicatario, previa aprobación por parte del MINISTERIO PÚBLICO DE LA DEFENSA. Las garantías establecidas deben ser constituidas a entera satisfacción del MINISTERIO PÚBLICO DE LA DEFENSA.

Artículo 7.- Excepciones.

No será necesario presentar garantías de mantenimiento de oferta ni de cumplimiento de contrato en los siguientes casos:

- a) En la adquisición de publicaciones periódicas;
- b) Contrataciones de artistas y profesionales;
- c) Contratación de avisos publicitarios;
- d) Cuando se de cumplimiento a la prestación dentro del plazo de integración de la garantía de cumplimiento de contrato, salvo en caso de rechazo. En estos casos el plazo para la integración se contará a partir de la comunicación fehaciente del rechazo;
- e) En los supuestos de contratos inter-administrativos;

f) Cuando el monto de la garantía no fuere superior a PESOS DOS MIL QUINIENTOS (\$2.500), y así se dispusiere en el Pliego de Bases y Condiciones Particulares. No obstante lo dispuesto precedentemente, todos los oferentes y adjudicatarios deberán hacer efectivos los importes de las garantías a simple requerimiento del MINISTERIO PÚBLICO DE LA DEFENSA, cuando así se disponga por resolución expresa. En tal supuesto, el oferente o adjudicatario no podrá interponer reclamo o recurso alguno sino después de realizado el pago. En el caso de rechazo del bien o prestación, los elementos rechazados quedarán en caución y no podrán ser retirados por el adjudicatario sin previamente integrar la garantía de cumplimiento de contrato.

g) En las locaciones, cuando el MINISTERIO PÚBLICO DE LA DEFENSA actúe como locatario.

Artículo 8.- Devolución de Garantías.

Serán devueltas:

- a) Las garantías de mantenimiento de oferta de oficio o a solicitud del interesado, a los oferentes que no resulten adjudicatarios, dentro de los DIEZ (10) días luego de la emisión del acto administrativo de adjudicación.

A quienes resultaren adjudicatarios se les devolverá dicha garantía una vez que integren válidamente la garantía de cumplimiento de contrato, o que ejecuten el mismo si se diera el supuesto del Inc. d) art.63 del REGIMEN GENERAL.

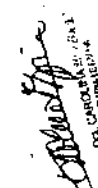
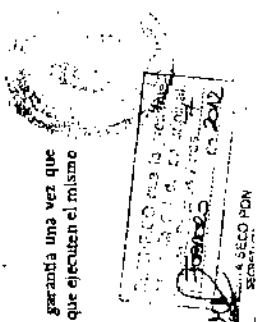
 ESTE PLIEGO DE BASES Y CONDICIONES PARTICULARES SE ENTREGA EN EL MINISTERIO PÚBLICO DE LA DEFENSA, CAROLINA DE GUAYAMA, PUERTO RICO, EL DÍA 13 DE ABRIL DE 2012.

b) Las garantías de cumplimiento del contrato de oficio o a solicitud del interesado, una vez transcurridos DIEZ (10) días de cumplido el mismo a satisfacción del MINISTERIO PÚBLICO DE LA DEFENSA. Durante la etapa de ejecución del contrato, se devolverán parcialmente a solicitud de los interesados dichas garantías, en proporción a la parte ya cumplida, para lo cual se aceptará la sustitución del instrumento para cubrir los valores restantes, a excepción de los casos en que se hayan constituido mediante pagará sin afianzar.

El oferente o adjudicatario, luego de notificado fehacientemente, podrá reclamar su devolución dentro del plazo de SEIS (6) meses a contar desde la fecha de la referida notificación. La falta de presentación dentro del plazo señalado por parte del titular del derecho, implicará la renuncia tácita del mismo a favor del MINISTERIO PÚBLICO DE LA DEFENSA y será aceptada por la autoridad competente al ordenar el ingreso patrimonial de lo que constituye la garantía. Cuando la garantía haya sido constituida mediante pagará, éste se destruirá al término de dicho plazo.

Artículo 9.- Pliego de Bases y Condiciones Particulares. Requisitos Mínimos que deben contener.

En los Pliegos de Bases y Condiciones Particulares deberán indicarse los requisitos esenciales del procedimiento de selección de que se trate y en especial:

- a) Tipo, número, ejercicio, clase y modalidad del procedimiento de selección;
- b) Objeto de la contratación;
- c) Lugar, plazo y horario de presentación de ofertas;
- d) Lugar, día y hora del acto de apertura de ofertas;
- e) Especificaciones técnicas, las que deberán consignarse en forma clara e inconfundible.

1. Las características y especies de la prestación;
2. La calidad exigida y, en su caso, las normas de calidad que deben cumplir los bienes o servicios o satisfacer los proveedores;
3. Si los elementos deben ser nuevos, usados o reacondicionados;
4. Si se aceptarán tolerancias. Las mismas serán, en principio, las máximas compatibles con las necesidades funcionales y la naturaleza y características del bien o servicio licitado, que sean habituales en razón de la modalidad de comercialización o fabricación del mismo;

Para la reparación de aparatos, máquinas o motores podrán solicitarse repuestos denominados originales.

No se deberán formular especificaciones cuyo cumplimiento sólo sea factible para determinadas personas físicas o jurídicas o productos, ni transcribirse detalladamente textos extraídos de folletos, catálogos o presupuestos informativos. Las Especificaciones, en principio, no deberán requerir marcas determinadas.

Cuando se requieran soluciones técnicas o técnicas o existan en el mercado bienes cuya notoria y pública calidad aconseje su adquisición, y estas circunstancias se encuentren debidamente fundadas, podrá solicitarse marca o marcas determinadas.



 TERESA SECO PON

SECRETARÍA
 DEFENSA GENERAL DE LA NACION

Aun cuando se regulara marca determinada podrán ofertarse productos de otras marcas. En estos casos los oferentes deberán aportar al MINISTERIO PÚBLICO DE LA DEFENSA los elementos de juicio decisorios que permitan éste comprobar que los bienes ofertados reúnen las características requeridas.

Para ello, podrá exigirse a los oferentes la acreditación de la calidad suministrada mediante certificados expedidos por el Instituto Nacional de Tecnología Industrial (INTI) u otras entidades competentes de carácter público o privado.

0) Criterio de evaluación y selección de las ofertas, ya sea mediante la inclusión de fórmulas o la clara determinación de los parámetros que se tendrán en cuenta a dichos fines, tomando en consideración el grado de complejidad, el monto y el tipo de contratación a realizar.

a) Requisitos que deberán reunir las compañías aseguradoras con el fin de preservar el eventual cobro del seguro de caución;

h) Cuando existan razones fundadas de elegir la forma de garantía;

i) Plazo de mantenimiento de la oferta;

l) Cuando se considere pertinente indicar que no será necesario presentar garantía en tanto el monto de la misma no fuere superior a PESOS DOS MIL QUINIENTOS (\$2.500);

k) Cantidad de copias en que los oferentes deben presentar sus ofertas;

j) Fijar la moneda de cotización y la moneda de pago;

l) Establecer cuando la cotización no debe hacerse por cantidades netas y libras de envase y de gastos de embalaje;

m) Dejar constancia cuando se admita formular oferta por parte del renglón;

n) Lugar de entrega de los bienes o de prestación de los servicios;

o) Indicar si es necesaria la presentación de muestras;

q) Plazo en que se otorgará la recepción definitiva;

p) Forma y lugar de presentación de las facturas;

q) Prever la opción de prórroga, cuando correspondiera.

Artículo 10.- Consultas y Aclaraciones.

Los participantes podrán solicitar aclaraciones sobre el contenido de los Pliegos de Bases y Condiciones Particulares y de Especificaciones Técnicas -de corresponder-, que estimaren pertinentes mediante comunicación escrita y de acuerdo a lo que se establece en los mismos. Las consultas deberán ser efectuadas hasta los CINCO (5) días anteriores a la fecha para la apertura de las ofertas, salvo que el Pliego de Bases y Condiciones Particulares estableciera un plazo distinto.

Si a criterio del DEPARTAMENTO DE COMPRAS Y CONTRATACIONES la consulta es pertinente y contribuye a una mejor comprensión e interpretación del Pliego en cuestión, la citada dependencia responderá a través del envío de una Circular, la que deberá ser comunicada en forma fehaciente a todos los proponentes que

hubieren adquirido el Pliego de Bases y Condiciones con VEINTICUATRO (24) horas como mínimo de anticipación a la fecha de apertura, integrando la documentación que rige el llamado. Dichas circulares se publicarán en la página WEB del MINISTERIO PÚBLICO DE LA DEFENSA, además de exhibirlas en las oficinas del organismo.

El DEPARTAMENTO DE COMPRAS Y CONTRATACIONES podrá también de oficio realizar las aclaraciones que sean pertinentes, devolviendo comunicales, siguiendo el procedimiento mencionado precedentemente e incluirías en el Pliego correspondiente.

Artículo 11.- Requisitos Formales para la Presentación de Ofertas.

Las ofertas deberán ser redactadas en idioma nacional y serán presentadas por duplicado o en la cantidad de copias adicionales que indique el Pliego de Bases y Condiciones Particulares. Los sobres, cajas o paquetes se presentarán perfectamente cerrados y contendrán en su cubierta la identificación de la contratación a que corresponden, el día y la hora de la apertura y la identificación del oferente.

Las ofertas se admitirán hasta el día y hora fijados para el acto de su apertura. Las propuestas deberán estar firmadas en todas sus folios por el oferente o su representante autorizado. Deberán presentarse junto con la oferta los Pliegos de Bases y Condiciones que rigen la contratación y las Especificaciones Técnicas -en caso de corresponder-, debidamente suscritos por el oferente o representante autorizado. Las emendas y raspaduras en Partes esenciales de la propuesta, deberán ser debidamente salvadas por el oferente o su representante autorizado.

Los oferentes deberán constituir domicilio en la Ciudad Autónoma de Buenos Aires o donde indique el Pliego de Bases y Condiciones Particulares. A cada oferta deberá acompañarse la constancia de constitución de la garantía; asimismo se deberá entregar el recibo de pago del Pliego de Bases y Condiciones Particulares, en los casos que correspondiere.

Artículo 12.- Efectos de la presentación de la Oferta.

La presentación de la oferta importa de parte del oferente el pleno conocimiento de toda la normativa que rige el llamado a contratación, la evaluación de todas las circunstancias, la previsión de sus consecuencias y la aceptación en su totalidad de las bases y condiciones estipuladas, sin que pueda alegar en adelante el oferente su desconocimiento.

Artículo 13.- Contenido de la Oferta.

La oferta especificará:

2) El precio unitario y cierto, en letras y números, determinado en la moneda de cotización y con referencia a la unidad de medida establecida en el Pliego de Bases y Condiciones Particulares, el precio total del renglón, y el precio total general de la oferta, en base a la alternativa de mayor valor, ambos expresados en letras y números.

b) La cotización por cantidades netas, libras de envase y de gastos de embalaje, salvo que el Pliego de Bases y Condiciones Particulares previera lo contrario.

El proponente podrá formular oferta por todo, o parte de lo solicitado. Podrá también hacerlo por parte del renglón, pero sólo cuando así lo admitan las Cláusulas Particulares.

Como alternativa, después de haber cotizado por renglón, se podrá ofertar por el total de los efectos ya propuestos o grupo de renglones, sobre la base de su adjudicación íntegra.

Se podrán hacer descuentos por adjudicación total o parcial.

c) El origen del producto cotizado. Si no se indicara lo contrario, se entenderá que es de producción nacional.

d) En aquellos casos en que se solicite la presentación de muestras, el tratamiento de las mismas se regirá por lo dispuesto en el Pliego de Bases y Condiciones Particulares.

Artículo 14.- De las Muestras.

Cuando en el Pliego de Bases y Condiciones Particulares se establezca la obligación de acompañar muestras, éstas podrán ser presentadas, como máximo, hasta el momento de iniciación del acto de apertura, salvo que dicho pliego estableciera un plazo distinto, en el lugar preñado.

Asimismo el oferente podrá presentar muestras que contribuyan a ilustrar su oferta, pero en ningún caso podrá reemplazar con ellas las especificaciones técnicas fijadas en el Pliego de Bases y Condiciones Particulares.

Las muestras deberán indicar en forma visible los datos del procedimiento de selección al que correspondan, fecha y hora de apertura de las ofertas y la identificación del oferente. Como constancia de su recepción, se extenderá un recibo en original y copia. El recibo original será agregado al expediente en trámite, entregándose al oferente la copia.

Las muestras correspondientes a los artículos adjudicados, quedarán en poder del MINISTERIO PÚBLICO DE LA DEFENSA para ser cotizadas con los que entregue oportunamente el adjudicatario. Cumplido el contrato, quedarán a disposición del adjudicatario por el plazo de UN (1) mes a contar desde la última conformidad de recepción. De no procederse a su retiro, vencido el plazo estipulado precedentemente, las muestras pasarán a ser propiedad del MINISTERIO PÚBLICO DE LA DEFENSA, sin cargo. En esos casos, el MINISTERIO PÚBLICO DE LA DEFENSA queda facultado para resolver sobre el uso, venta o destrucción de las mismas, en este último caso cuando no tuvieren aplicación alguna.

Las muestras presentadas por aquellos oferentes que no hubiesen resultado adjudicatarios quedarán a su disposición para el retiro hasta UN (1) mes después de la comunicación efectuada por el organismo contratante de que las mismas están a disposición del oferente. En el caso en que no pasaran a retirarse en el plazo fijado se utilizará el procedimiento citado en el párrafo anterior.

Cuando las muestras sean "sin cargo", el oferente lo hará constar en la documentación respectiva.

Artículo 15.- Autorización del llamado.

El llamado para la selección del adjudicatario debe ser autorizado por la autoridad competente mediante acto administrativo el que deberá contener en todos los casos:

a) indicación del encuadre legal y su fundamentación;

Stamp: MINISTERIO PÚBLICO DE LA DEFENSA, SECRETARÍA GENERAL DE LA OFICINA GENERAL DE ASISTENCIA ADMINISTRATIVA Y FINANCIERA. Signature: TERESITA SECO PON, SECRETARÍA GENERAL DE LA OFICINA GENERAL DE ASISTENCIA ADMINISTRATIVA Y FINANCIERA.

b) indicación del objeto de la contratación;

c) aprobación del Pliego de Bases y Condiciones Particulares y de las Especificaciones Técnicas, si las hubiere;

d) monto estimado de la contratación;

e) valor del pliego, en caso de corresponder;

f) lugar, fecha y hora en que se realizará el acto de apertura de las ofertas.

Artículo 16.- Personas habilitadas para contratar.

Podrán contratar con el MINISTERIO PÚBLICO DE LA DEFENSA todas las personas físicas o jurídicas con capacidad para obligarse y que no se encuentren alcanzadas por las causales previstas en el artículo siguiente. A su vez, la participación en cualquiera de los procedimientos regulados por el REGIMEN PARA LA ADQUISICIÓN ENAJENACIÓN Y CONTRATACIÓN DE BIENES Y SERVICIOS implica, para el oferente el conocimiento y sometimiento a su normativa y las que se dicen en su consecuencia. El DEPARTAMENTO DE COMPRAS Y CONTRATACIONES llevará una Base y Registro de Proveedores periódicamente actualizada, en donde también deberán consignarse las sanciones y/o penalidades impuestas a los mismos.

Artículo 17.- Personas no habilitadas para contratar.

No podrán contratar con el MINISTERIO PÚBLICO DE LA DEFENSA:

a) las personas físicas o jurídicas que se encuentren suspendidas o inhabilitadas por la Oficina Nacional de Contrataciones-ONC, mientras dichas sanciones se encuentren vigentes;

b) los agentes y funcionarios del MINISTERIO PÚBLICO DE LA DEFENSA y las empresas en las cuales aquellos tuvieran una participación suficiente para formar la voluntad social;

c) los condenados por delitos dolosos por un lapso igual al doble de la condena;

d) las personas que se encuentren procesadas por delitos contra la propiedad, contra la Administración Pública Nacional o contra la fe pública o por delitos comprendidos en la Convención Interamericana contra la Corrupción, Ley 24.759.

e) los evasores y deudores morosos tributarios y previsionales de orden nacional, provincial y municipal, declarados tales por autoridad competente.

Los oferentes deberán acompañar a sus propuestas, a fin de acreditar que no se encuentran alcanzados por las inhabilidades descriptas en este artículo, la Declaración Jurada que integra el presente como Anexo I, debidamente completa y suscripta.

Artículo 18.- Sistema de Información de Proveedores.

El DEPARTAMENTO DE COMPRAS Y CONTRATACIONES del MINISTERIO PÚBLICO DE LA DEFENSA llevará para consulta una Base y Registro de Proveedores periódicamente actualizada, en donde también deberán consignarse las sanciones y/o penalidades referida a la situación de los oferentes. También se podrá consultar al Sistema de Información de Proveedores (SIPRO), administrado por la Oficina Nacional de Contrataciones del Poder Ejecutivo Nacional para el cruce de la información de la Base de Contratación de los oferentes que se presenten en los procedimientos de selección que tramiten en el ámbito del MINISTERIO PÚBLICO DE LA DEFENSA.

Stamp: MINISTERIO PÚBLICO DE LA DEFENSA, SECRETARÍA GENERAL DE LA OFICINA GENERAL DE ASISTENCIA ADMINISTRATIVA Y FINANCIERA.

TERESITA SECO PON, SECRETARÍA GENERAL DE LA OFICINA GENERAL DE ASISTENCIA ADMINISTRATIVA Y FINANCIERA.

No constituye requisito exigible para poder presentar ofertas o contratar con el MINISTERIO PÚBLICO DE LA DEFENSA la inclusión previa en el Sistema de Información de Proveedores (SIPRO)

Artículo 19.- Contenido de la Información.

Los interesados en participar en los procedimientos de selección del MINISTERIO PÚBLICO DE LA DEFENSA deberán proporcionar la información que se indique en el presente Pliego de Bases y Condiciones Generales.

La misma se aportará por única vez en oportunidad de la primera presentación de ofertas que efectúen los interesados. El DEPARTAMENTO DE COMPRAS Y CONTRATACIONES deberá extender el correspondiente certificado de inscripción a sus efectos.

En sucesivas presentaciones sólo deberán declarar bajo juramento que se hallan incorporados a la Base y Registro de Proveedores del MINISTERIO PÚBLICO DE LA DEFENSA. En su caso, deberán completar y adjuntar a la oferta el formulario tipo que como Anexo IV se incluye en el presente.

a) Personas Físicas y Apoderados:

1. Nombre completo, fecha de nacimiento, nacionalidad, profesión, domicilio real y constituida, estado civil y número de documento de identidad.

2. Número de Código Único de Identificación Tributaria.

3. Información sobre los principales clientes del sector público y privado según monto de facturación, en los últimos tres (3) años. A esos fines, deberá suscribir y adjuntar el formulario tipo que como Anexo III se incluye en el presente.

4. Listado de bienes certificado por Contador Público Nacional.

b) Sociedades no constituidas regularmente:

1. Razón social, domicilio legal y constituido.

2. Nombre completo, fecha de nacimiento, nacionalidad, profesión, domicilio real, estado civil y número de documento de identidad de los socios.

3. Número de Código Único de Identificación Tributaria.

4. Información sobre los principales clientes del sector público y privado según monto de facturación, en los últimos tres (3) años. A esos fines, deberá suscribir y adjuntar el formulario tipo que como Anexo III se incluye en el presente.

5. Listado de bienes certificados por Contador Público Nacional.

c) Personas Jurídicas:

1. Razón social, domicilio legal y constituido, lugar y fecha de constitución, datos de inscripción registral.

2. Número de Código Único de Identificación Tributaria.

3. Nómina de los actuales integrantes de sus órganos de fiscalización y administración.

4. Fecha, objeto y duración del Contrato Social.

Handwritten signatures and official stamps at the bottom of page 9.

5. Fechas de comienzo y finalización de los mandatos de los órganos de administración y fiscalización.

6. Información sobre los principales clientes del sector público y privado según monto de facturación, en los últimos tres (3) años. A esos fines, deberá suscribir y adjuntar el formulario tipo que como Anexo III se incluye en el presente.

e) Personas Jurídicas no Formadas:

1. Fecha y objeto del contrato constitutivo.

2. Número de expediente y fecha de la constancia de iniciación del trámite de inscripción en el registro correspondiente.

3. Información sobre los principales clientes del sector público y privado según monto de facturación, en los últimos tres (3) años. A esos fines, deberá suscribir y adjuntar el formulario tipo que como Anexo III se incluye en el presente.

e) Consorcios y Uniones Transitorias de Empresas. Además de lo solicitado en el inciso b) deberán acompañar:

1. Identificación de las personas físicas o jurídicas que los integran.

2. Identificación de las personas físicas que integran cada empresa.

3. Fecha del compromiso de construcción y su objeto.

4. Fecha y número de inscripción registrada de la constancia de iniciación del trámite respectivo.

5. Declaración de solidaridad de sus integrantes por todas las obligaciones emergentes de la presentación de la oferta de la adjudicación y de la ejecución del contrato.

6. Información sobre los principales clientes del sector público y privado según monto de facturación, en los últimos tres (3) años. A esos fines, se deberá suscribir y adjuntar el formulario tipo que como Anexo III se incluye en el presente.

f) En todos los casos, con la oferta deberá acompañarse:

1. Declaración jurada del oferente de que no se encuentra incurso en ninguna de las causales de inhabilidad para contratar con el MINISTERIO PÚBLICO DE LA DEFENSA conforme lo establecido en el presente régimen, debiendo suscribir y adjuntar el formulario tipo que como Anexo I integra el presente.

2. El "Certificado Fiscal para Contratar", en contrataciones superiores a pesos CINCUENTA MIL (\$50.000), o el monto que en el ítem f) de la AFIP;

3. Constancia de inscripción ante la AFIP firmada por representante legal o apoderado de la empresa.

4. Proporcionar las referencias y/o antecedentes de construcción en curso o realizadas con otros organismos. A esos fines, se deberá completar y adjuntar el formulario tipo que como Anexo III se incluye en el presente.

5. presentar copia de los Balances Generales de cierre de ejercicio, por cada ejercicio, del Contratador Público Nacional y certificada por el Consejo Profesional de Ciencias Económicas correspondiente a los DOS (2) últimos ejercicios anteriores a la fecha de

Handwritten signatures and official stamps at the bottom of page 10.

presentación de la oferta, con excepción de aquellos casos en que se acredite la imposibilidad de presentar dicha documentación de acuerdo a la fecha de inicio de sus actividades que constan en el Estatuto Social o Contrato. En estos casos sólo deberán presentar los antecedentes que registren.

6. Asimismo deberán denunciar con carácter de declaración jurada si mantienen o no juicios contra el ESTADO NACIONAL, o sus entidades descentralizadas, individualizando en su caso: carátula, número de expediente, monto reclamado, fuero, juzgado y secretaría y entidad demandada. A esos fines deberá suscribir y adjuntar el formulario tipo que como Anexo II se incluye en el presente.

Artículo 20.- Pedidos de documentación.

Cuando la documentación presentada por los oferentes como parte integrante de sus propuestas tuviera defectos formales, que no perjudiquen aspectos sustanciales de la oferta, serán intimados por el DEPARTAMENTO DE COMPRAS Y CONTRATACIONES a subsanarlos dentro del plazo mínimo de TRES (3) días contados a partir de recibida dicha intimación. Si así no lo hicieran, podrá desestimarse la oferta con pérdida de la garantía correspondiente.

Dicho plazo podrá ser extendido, a criterio del DEPARTAMENTO DE COMPRAS Y CONTRATACIONES y con la fundamentación correspondiente, basándose en el grado de dificultad que implique la obtención de la misma.

Artículo 21.- Plazo de Mantenimiento de Oferta.

Los proponentes deberán mantener sus ofertas por el término que se fija en el Pliego de Bases y Condiciones Particulares, contado a partir de la fecha del acto de apertura. Si no manifestara en forma fehaciente su voluntad de no renovar la oferta con una antelación mínima de DIEZ (10) días al vencimiento del plazo, a quella se considerará prorrogada automáticamente por un lapso igual al inicial, salvo que el Pliego de Bases y Condiciones Particulares disponga otro distinto, y así sucesivamente.

Si el oferente no mantuviera el plazo de acuerdo a lo dispuesto en el párrafo anterior, será facultad de el MINISTERIO PÚBLICO DE LA DEFENSA considerar o no las ofertas así formuladas, según convenga a sus intereses.

Si en la contratación respectiva se formulara impugnación a la pre-adjudicación, el plazo de mantenimiento de las ofertas presentadas en la misma se considerará automáticamente ampliado en CINCO (5) días. Vencido ese lapso sin haberse efectuado adjudicación, la oferta caducará, salvo que se obtuviese la prórroga del proponente.

Artículo 22.- Apertura de Ofertas.

En el lugar, día y hora determinados para celebrar el acto de apertura, se procederá a realizarlo en presencia de los funcionarios de la dependencia designados a tal efecto y de todos aquellos interesados que desearan asistir, quienes podrán verificar la existencia, número, y procedencia de los sobres, cajas o paquetes dispuestos para ser abiertos.

A partir de la hora fijada como término para la recepción de las ofertas no podrán admitirse otras, aún cuando el acto de apertura no se haya iniciado.

Si el día señalado para la apertura previniera inhabil el acto tendrá lugar el día hábil siguiente a la misma hora.

[Handwritten signature]
DR. CARLOS MARTÍNEZ
SECRETARÍA DE LA DEFENSA
REPUBLICA ARGENTINA

[Handwritten signature]
SECRETARÍA DE LA DEFENSA
REPUBLICA ARGENTINA

[Stamp: RECEBIDA EN LA SECRETARÍA DE LA DEFENSA]

[Handwritten signature]
SECRETARÍA DE LA DEFENSA
REPUBLICA ARGENTINA

[Stamp: RECEBIDA EN LA SECRETARÍA DE LA DEFENSA]

Ninguna oferta presentada en término podrá ser desestimada en el acto de apertura. Las que sean observadas se agregarán al expediente para su análisis por la autoridad competente.

Se librará un acta, que será firmada por los funcionarios intervinientes y los oferentes presentes que desearan hacerlo.

Artículo 23.- Causales de Inadmisibilidad y Desestimación de Ofertas.

Serán objeto de desestimación sin más trámite las ofertas:

- a) que no estuvieren firmadas por el oferente o su representante legal, en todas sus fojas.
- b) que estuvieren escritas con lápiz o que resultaren ilegibles.
- c) que careciera de la garantía exigida.
- d) que no se acompañaran las muestras que el Pliego de Bases y Condiciones Particulares requiriera con carácter obligatorio.
- e) que fueran efectuadas por personas inhabilitadas para contratar en los términos del art.17 del presente Pliego.
- f) que contuvieren condicionamientos.
- g) que tuvieran raspaduras, enmiendas o inserciones en el precio, cantidades, plazo de mantenimiento, plazo de entrega o alguna otra parte que hiciera a la esencia del contrato y no estuvieren debidamente salvadas.
- h) que remitan a muestras presentadas o no en el acto licitatorio, en reemplazo de las especificaciones.
- i) que contuvieren cláusulas que se opongan a las normas que rigen la contratación.
- j) que incurrieren en otras causales de inadmisibilidad que expresa y fundadamente los Pliegos de Bases y Condiciones hubieren previsto como tales.

Los errores que no afecten elementos esenciales del contrato no serán causales de inadmisibilidad de la oferta. Entre ellos se puede citar la falta de precio unitario o de totalización de las propuestas, u otras imperfecciones que no impidan su exacta comparación con las demás ofertas presentadas.

Artículo 24.- Errores de Contratación.

Si el total cotizado para cada remisión no respondiera al precio unitario, se tomará este último como precio cotizado.

Todo otro error denunciado por el oferente antes de la adjudicación, producirá la desestimación de la oferta, con pérdida de la garantía en la proporción que corresponda.

Artículo 25.- Error en el monto de la garantía.

No serán desestimadas las ofertas cuando, por error, la garantía presentada fuera de un importe inferior al que correspondía, no superando dicho error un veinte

TERESITA SECO PON
SECRETARÍA DE LA DEFENSA

por ciento (20%) del importe correcta. Cuando el oferente, el estudio de las ofertas se observara el error señalado en el párrafo anterior, se juzgará al oferente a cubrir la diferencia en un plazo de TRES (3) días bajo apercibimiento de pérdida del monto integrado en concepto de garantía.

Artículo 26.- Vista de las Ofertas.

Los originales de las ofertas serán exhibidos a los oferentes por el término de TRES (3) días, contados a partir del día hábil siguiente a la apertura. Los oferentes podrán solicitar copias a su exclusiva costa.

Artículo 27.- Cuadro comparativo.

Para el examen de las propuestas presentadas, el DEPARTAMENTO DE COMPRAS Y CONTRATACIONES confeccionará un cuadro comparativo de precios en un plazo de TRES (3) días hábiles de realizada el acta de apertura y será girado a la Comisión de Pre-ajudicación correspondiente dentro de las VEINTICUATRO (24) horas de recibido el expediente de la Asesoría Jurídica. La que deberá dictaminar respecto del cumplimiento de la legalidad de la documentación acompañada a la oferta. Los plazos citados podrán ser ampliados en forma excepcional, siempre que se justifique tal necesidad debidamente en las actuaciones respectivas, en razón de las características particulares de la contratación.

Artículo 28.- Comisión de Pre-ajudicación. Dictamen.

La Comisión de Pre-ajudicación emitirá un dictamen de carácter no vinculante, que proporcionará a la autoridad competente para adjudicar los fundamentos para el dictado del acto administrativo, con el cual concluirá el procedimiento de selección. A tal fin labrarán un acta en la que deberán indicarse expresamente los motivos y fundamentos que dieron lugar a la elección de la oferta pre-ajudicada, y las razones tomadas en consideración para la desestimación de las demás ofertas. El acta será suscripta por el Presidente y los miembros de la Comisión de Pre-ajudicación respectiva. Concluida su intervención, la Comisión remitirá el expediente al DEPARTAMENTO DE COMPRAS Y CONTRATACIONES para la publicación y/o anuncios del Acta de pre-ajudicación.

Serán contenidos mínimos de dicho dictamen:

- a) El examen de los aspectos formales: evaluación del cumplimiento de los requisitos exigidos por las disposiciones del REGLAMENTO PARA LA ADQUISICIÓN, ENAJENACIÓN Y CONTRATACIÓN DE BIENES Y SERVICIOS del MINISTERIO PÚBLICO DE LA DEFENSA y por los respectivos pliegos;
- b) el examen de las calidades de los oferentes: para ello deberá reunir todos los informes que considere necesarios, consultando el Registro de Proveedores que lleva el Departamento de Compras y Contrataciones y/o la base de datos del Sistema de Informaciones de Proveedores (SIPRO) y/o otras bases privadas a los que tuviera acceso el MINISTERIO PÚBLICO DE LA DEFENSA;

c) evaluación de las ofertas:

1. deberá tomar en consideración, en forma objetiva, todos los requisitos exigidos para la admisibilidad de las ofertas. Si existen ofertas inadmisibles, explicará los

MARÍA MARTÍNEZ
DIA CAROLINA
SECRETARÍA DE LA DEFENSA

TERESITA SECO PON
SECRETARÍA DE LA DEFENSA

motivos fundados en las disposiciones pertinentes. Si hubiera ofertas manifiestamente inconvenientes, deberá exponer los fundamentos para su desestimación.

2. respecto de las ofertas que resulten admisibles, de acuerdo a las especificaciones previstas por el Pliego de Bases y Condiciones Particulares, deberá compararse y evaluar su conveniencia.

Artículo 29.- Criterio de Selección.

La Comisión de Pre-ajudicación procederá a la elección de la oferta más conveniente para el MINISTERIO PÚBLICO DE LA DEFENSA, teniendo en cuenta el precio, la calidad, la idoneidad del oferente y las demás características de la oferta.

Cuando se tratare de la compra de un bien o de la contratación de un servicio estandarizado o de uso común, cuyas características técnicas puedan ser inequívocamente especificadas o identificadas, se entenderá en principio, como oferta más conveniente, la de menor precio.

La Pre-ajudicación podrá efectuarse aún cuando se haya obtenido una sola oferta.

Artículo 30.- Parámetros de Evaluación.

Los descuentos que se ofrezcan por adjudicación total o parcial deberán tenerse en cuenta a los efectos de la comparación de precios, salvo los descuentos que se ofrezcan por pago dentro de un plazo determinado.

Los descuentos que se ofrezcan por pago dentro de un plazo determinado sólo se tomarán en consideración para el caso de empuje de ofertas, conforme se establece en el Artículo 33 y deberán ser computados para el pago si la cancelación de las facturas se efectúan dentro del término fijado.

Artículo 31.- Comparación de precios en ofertas cotizadas en moneda extranjera.

En caso de ofertas cotizadas en moneda extranjera, la comparación de precios se efectuará teniendo en cuenta el tipo de cambio vendedor vigente al cierre del día anterior al de apertura de las ofertas.

En los casos en que se formulan ofertas con fleite, acarreos, descarga y/o otros en depósito por cuenta del MINISTERIO PÚBLICO DE LA DEFENSA, se adicionará en la medida que corresponda, el importe de los fletes, seguros, impuestos y otros gastos obligados.

Artículo 32.- Negociación.

Con posterioridad a la apertura de las ofertas, el MINISTERIO PÚBLICO DE LA DEFENSA podrá negociar con el oferente mejor posicionado o simultáneamente con los oferentes mejor posicionados que hubieren presentado ofertas similares, con el fin de obtener condiciones más ventajosas para el interés público. Las mejores presentadas deberán ser requeridas a todos los oferentes llamados a mejorar, en las mismas condiciones y no podrán ser diferentes para ninguno de ellos.

El anuncio de la pre-adjudicación deberá mencionar los siguientes datos en el orden que se indica:

- a) nombre del organismo licitante;
- b) tipo de contratación;
- c) número de contratación;
- d) horario y lugar de consulta del expediente;
- e) nombre y domicilio del pre-adjudicatario;
- f) renglón pre adjudicado;
- g) precio unitario;
- h) precio total.

Artículo 37.- Impugnación a la pre- adjudicación.

El dictamen de pre-adjudicación deberá notificarse en forma fehaciente a todos los oferentes dentro del plazo de TRES (3) días de emitido. Los interesados podrán impugnar dentro de los TRES (3) días de notificado. El Pliego de Bases y Condiciones Particulares podrá fijar un plazo más extenso para la formulación de las impugnaciones. Durante el término fijado para impugnar, el expediente se pondrá a disposición de los oferentes para su vista. Las impugnaciones serán resueltas por la autoridad competente para aprobar la contratación en el mismo acto que disponga la adjudicación.

Artículo 38.- Adjudicación.

La adjudicación será resuelta en forma fundada por la autoridad competente, dentro del plazo de mantenimiento de la oferta. Podrá adjudicarse aún cuando se haya presentado una sola oferta.

Artículo 39. Recursos administrativos.

Los recursos que se deducan contra el acto de adjudicación se registrarán por lo dispuesto en la Ley N° 19.549 y el decreto reglamentario.

Artículo 40.- Orden de Compra.

Dentro del plazo de mantenimiento de la oferta y en los DIEZ (10) días siguientes al dictado del acto que decida la adjudicación, se emitirá la Orden de Compra.

La Orden de Compra, deberá contener las estipulaciones básicas de la contratación además de la identificación del expediente administrativo y del tipo de procedimiento de selección en donde se expide. En especial deberá indicar:

- a) el detalle de los elementos adjudicados;
- b) el precio unitario y el total;
- c) el plazo fijado para la apertura de la correspondiente carta de crédito si se hubiere estipulado esa forma de pago;
- d) el lugar, forma y plazo de entrega de los bienes o de prestación de los servicios;

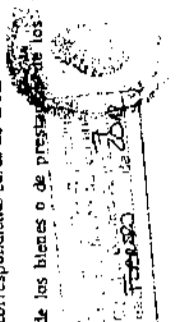

TERESA SECO PON
SECRETARÍA
DEFENSORÍA GENERAL DE LA NACIÓN

Las propuestas serán abiertas en el lugar, día y hora establecidos en el requerimiento, labrándose el acta pertinente, de acuerdo a lo normado en el artículo 22 y siguientes del presente Pliego.

Artículo 33.- Empate de ofertas.

En caso de igualdad de precios, la pre-adjudicación recaerá en la propuesta que ofrezca elementos o servicios de mejor calidad, si ello surgiera inequívocamente de las características específicas en la oferta y/o de las muestras presentadas.

En el supuesto de mantenerse la igualdad se solicitará a los respectivos oferentes, que por escrito y dentro del plazo común que se les fije, formulen una mejora de precios. Estas propuestas serán abiertas en el lugar, día y hora establecidos en el requerimiento, labrándose el acta pertinente, y de acuerdo a lo normado por el Artículo 22 y siguientes del presente Pliego. El silencio por parte del oferente invitado a desempatar se considerará como mantenimiento de su oferta.

No se solicitará mejora de precios y se seguirá el procedimiento indicado en los párrafos cuarto y quinto cuando el renglón empataado no exceda de PESOS CINCO MIL (\$5.000.)

De subsistir el empate, por no lograrse la modificación de precios o por resultar nuevamente empataados, se dará preferencia en la pre-adjudicación a la propuesta que originariamente hubiera acordado descuento por pago en un plazo determinado.

De subsistir el empate, se procederá al sorteo público de las ofertas empataadas. Para ello se deberá fijar lugar, día y hora del sorteo público y notificarse fehacientemente a los oferentes llamados a desempatar. El sorteo se realizará por la Comisión de Pre-adjudicaciones correspondiente en presencia de los interesados que concurrirán, labrándose el acta correspondiente.

Artículo 34.- Pre-adjudicaciones parciales.

En cualquier estado del trámite, en forma previa a la adjudicación, el MINISTERIO PÚBLICO DE LA DEFENSA podrá, por causas fundadas:

- a) pre- adjudicar todos los renglones o parte de los renglones licitados;
- b) pre- adjudicar parte de un renglón previa conformidad del oferente, salvo que el oferente haya cotizado sobre la base de la adjudicación íntegra del mismo.

Artículo 35.- Publicidad del Acta de Pre-adjudicación.

La Pre-adjudicación, en todos los casos, deberá publicarse por UN (1) día en el Boletín Oficial de la Nación. Sin perjuicio de ello, en todas las licitaciones sean públicas o privadas y en las contrataciones directas sin excepción, deberá anunciarse en la cartelera y en el sitio web oficial del MINISTERIO PÚBLICO DE LA DEFENSA. Estos anuncios se realizarán durante TRES (3) días como mínimo cuando se trate de licitaciones públicas, DOS (2) días como mínimo cuando se trate de contrataciones privadas; y durante UN (1) día como mínimo cuando se trate de contrataciones directas.

Artículo 36.- Contenido del anuncio de la pre-adjudicación.



TERESA SECO PON
SECRETARÍA
DEFENSORÍA GENERAL DE LA NACIÓN

c) las condiciones del pago.

En caso de discordancia con las previsiones contractuales prevalecerán estas, y se interpretará que se trata de errores u omisiones que serán salvados en el momento en que se los advierta.

La Orden de Compra será emitida por el DEPARTAMENTO DE COMPRAS Y CONTRATACIONES, debiendo ajustarse en su forma y contenido al modelo uniforme que aquella determine, formando parte integrante de la misma, copias del pliego de Bases y Condiciones y de la oferta.

Artículo 41.- Notificación de la Orden de Compra.

La adjudicación deberá notificarse al interesado en forma fehaciente dentro de los TRES (3) días de emitida la Orden de Compra respectiva. En dicha notificación se hará saber al adjudicatario que deberá presentarse dentro del plazo de TRES (3) días siguientes en la sede del DEPARTAMENTO DE COMPRAS Y CONTRATACIONES, a fin de suscribir dicha Orden o de rechazar bajo consunción la adjudicación.

Si el adjudicatario rechazara la Orden de Compra dentro de los TRES (3) días de recibida la notificación o no constituyera la garantía de cumplimiento del contrato dentro del plazo fijado para ello, el MINISTERIO PÚBLICO DE LA DEFENSA podrá adjudicar la contratación al oferente que siga en el orden de mérito y así sucesivamente, sin perjuicio de la aplicación de las penalidades respectivas.

Una vez suscripita la Orden de Compra o transcurrido el plazo citado en el párrafo anterior sin haberse rechazado bajo consunción la adjudicación, se tendrá por perfeccionado el contrato, debiendo el adjudicatario cumplir su compromiso en las condiciones estipuladas, y computándose desde entonces el plazo fijado para la entrega.

Si el adjudicatario no se presentara en el plazo indicado, se tendrá por aceptado el contrato.

Artículo 42.- Garantía de cumplimiento del contrato.

El adjudicatario deberá integrar la garantía de cumplimiento del contrato dentro del término de OCHO (8) días de recibida la notificación a que se refiere el primer párrafo del artículo precedente. Vencido dicho plazo, se le indicará en forma fehaciente a facción en un plazo no mayor de DIEZ (10) días, transcurrido el cual se le rescindirá el contrato con la pérdida del importe de la garantía de la oferta.

El adjudicatario quedará eximido de presentar la garantía de cumplimiento del contrato satisfaciendo la prestación dentro del plazo fijado en el párrafo anterior, salvo el caso de rechazo de los bienes.

En este supuesto, el plazo para la integración se contará a partir de la comunicación fehaciente del rechazo. Los bienes rechazados quedarán en caución y no podrán ser retirados, sin que previamente se integre la garantía que corresponda.

Artículo 43.- Recepción Provisional

La recepción de bienes y servicios tendrá carácter provisional y los recibos o remitos que se firmen quedarán sujetos a los requisitos que establece el RÉGIMEN PARA LA ADQUISICIÓN, ENAJENACIÓN Y CONTRATACIÓN DE BIENES Y SERVICIOS para la recepción definitiva.

Artículo 44.- Responsabilidad de los Jefes de Depósito.

[Firma]
 Dr. Carlos...
 SECRETARÍA

Los Jefes de Depósito deberán suscribir la certificación a que se refiere el artículo 43, alcanzando su responsabilidad únicamente al controlador físico de los elementos, es decir, peso, volumen, medida y cantidad.

Artículo 45.- Comisión de Recepción Definitiva.

En el MINISTERIO PÚBLICO DE LA DEFENSA funcionará UNA (1) Comisión de Recepción Definitiva conformada por UN (1) Presidente y DOS (2) VOCALES, que deberá proceder a la certificación de la recepción definitiva de los bienes y/o servicios adjudicados. En caso de que fuera indispensable recurrir a un informe de carácter técnico con el fin de realizar la recepción definitiva se dará intervención, en lo posible, a las áreas técnicas internas o externas que se consideren necesarias.

Artículo 46.- Ausencia o Excusación.

Si se ausentare o excusare con justa causa el Presidente o uno de los Vocales al momento de la intervención de la Comisión serán reemplazados por los miembros suplentes designados a tal efecto, quienes podrán ser convocados por cualquiera de los miembros restantes de la Comisión o por la Administración General, indistintamente.

Si al momento de la certificación de la recepción definitiva de los bienes o servicios adjudicados, la Comisión no se encontrare conformada por TRES (3) miembros, la recepción se llevará a cabo con la intervención del o de los miembros presentes.

La Comisión de Recepción Definitiva podrá requerir directamente al proveedor la entrega de las cantidades o servicios faltantes.

Artículo 47.- Recepción Definitiva.

A los efectos de la recepción definitiva deberá procederse previamente a la confrontación de la prestación con las especificaciones del pedido, con la muestra patrón o con la presentada por el adjudicatario, y en su caso con los resultados de la prueba que fuere necesario realizar, además de lo que disponga el pliego de Condiciones Particulares.

La Comisión deberá proceder a la certificación de la recepción definitiva de los bienes y/o servicios adjudicados. A tal fin habrá un acta de recepción definitiva, la que será suscripta por el/los miembro/s presente/s de la Comisión.

Concluida su actuación, la Comisión remitirá las actuaciones al Departamento de Contabilidad para la liquidación del gasto correspondiente.

Artículo 48.- Vicios redhibitorios.

La conformidad definitiva no libera al adjudicatario de las responsabilidades emergentes de vicios redhibitorios que se adviertan durante el plazo de TRES (3) meses computados a partir de la conformidad definitiva, salvo que por la índole de la prestación, en las Cláusulas Particulares se fijara un plazo mayor.

El adjudicatario quedará obligado a efectuar las reparaciones o reparaciones correspondientes en el término y lugar que indique el MINISTERIO PÚBLICO DE LA DEFENSA.

Artículo 49.- Plazos para la Recepción Definitiva.

[Firma]
 TERESENA SEGO PON
 SECRETARÍA

La Recepción Definitiva se otorgará dentro del plazo de SIETE (7) días, o el plazo que al efecto fije el Pliego de Bases y Condiciones Particulares, el que se contará a partir del día siguiente al de la fecha de entrega de los elementos o de prestados los servicios. En caso de silencio, una vez vencido dicho plazo, el proveedor podrá iniciar la recepción. Si la Comisión de Recepción Definitiva no se expidiera dentro de los DIEZ (10) días siguientes a la de la recepción de la intimación, los bienes o servicios se tendrán por recibidos de conformidad.

Artículo 50.- Interrupción y Suspensión de plazos.

Los plazos previstos en el artículo anterior serán interrumpidos cuando faltare cumplir por parte del proveedor, algún recaudo legal o administrativo y en caso de producirse el rechazo de los bienes y/o servicios adjudicados, el plazo de entrega será suspendido durante el período que transcurra entre la recepción provisional y la notificación del rechazo al adjudicatario.

Artículo 51.- Facturación.

Las facturas serán presentadas una vez recibida la conformidad definitiva de la recepción. La presentación de las facturas en la forma y en el lugar indicados, por el pliego de Bases y Condiciones Particulares determinará el comienzo del plazo fijado para el pago. Las oficinas encargadas de conformar las facturas actuarán sobre la base de la documentación que se tramita internamente y las certificaciones expedidos con motivo de la recepción definitiva.

Artículo 52.- Plazo para el pago.

Salvo que en las Cláusulas Particulares y caso de excepción se establezcan formas especiales de pago, éste se efectuará dentro del plazo de TREINTA (30) días.

Cualquiera sea la forma establecida para efectuar los pagos, los plazos comenzarán a contar a partir del día siguiente al que se produzca la Conformidad Definitiva de acuerdo a lo estipulado en el artículo 49, salvo casos de excepción justificadas.

Si las facturas fueran presentadas con posterioridad a la fecha de Conformidad Definitiva, el plazo para el pago será computado desde la presentación de las mismas.

Las cláusulas que se incluyan en las ofertas por "pago contado", "pago a treinta días", "pago a treinta días fecha de entrega de mercaderías o de presentación de facturas" o similares se considerarán como aceptación del plazo establecido en el primer párrafo.

Artículo 53.- Compras con pago diferido o financiadas.

Cuando por la naturaleza de los elementos a adquirir sea conveniente, necesario u obligatorio hacer uso de financiaciones de parte de los adjudicatarios, se establecerá en las Cláusulas Particulares las bases de las mismas, las que en ningún caso podrán apartarse de las normas fijadas por las autoridades competentes: Banco Central, Secretaría de Hacienda y Finanzas del Ministerio de Economía, etc., así como del comercio interno o internacional, en cuanto a plazos, intereses, modalidades operativas, pagos, etc.

Artículo 54.- Vencimiento del plazo para el pago.

CERTIFICADO que la presente es copia fiel de su original. Copias: Buenos Aires, 10 de Septiembre de 2009

[Firma]
SECRETARÍA DE HACIENDA Y FINANZAS
TERESITA SECO PON
SECRETARIA
GOBIERNO GENERAL DE LA NACION

Las oficinas que intervengan en la liquidación de las facturas indicarán la fecha en la cual vencen los plazos establecidos en los artículos 49 y 50.

Artículo 55.- Orden de Prelación.

Todos los documentos que integran el contrato serán consideradas como recíprocamente explicativos. En caso de existir discrepancias entre los referidos documentos, regirá el siguiente orden de prelación:

- a) Las disposiciones del RÉGIMEN PARA LA ADQUISICIÓN, ENAJENACIÓN Y CONTRATACIÓN DE BIENES Y SERVICIOS del MINISTERIO PÚBLICO DE LA DEFENSA Y las disposiciones que lo reglamentan.
- b) El presente PLIEGO ÚNICO DE BASES Y CONDICIONES GENERALES PARA LA CONTRATACIÓN DE BIENES Y SERVICIOS.
- c) El PLIEGO DE BASES Y CONDICIONES PARTICULARES Y EL DE ESPECIFICACIONES TÉCNICAS, junto con las circulares que se dicten.
- d) La OFERTA, las muestras o accesorios que se hubieren acompañado.
- e) La ADJUDICACIÓN.
- f) El CONTRATO O LA ORDEN DE COMPRA, en su caso.

Artículo 56.- Penalties y Sanciones.

Los oferentes, o co-contractantes, podrán ser pasibles de las siguientes penalidades y sanciones:

a) PENALIDADES.

1. Pérdida de la garantía de mantenimiento de la oferta o de cumplimiento de contrato.
2. Multa por mora en el incumplimiento de sus obligaciones.
3. Rescisión por su culpa.

b) SANCIONES.

Sin perjuicio de las correspondientes penalidades los oferentes o co-contractantes podrán ser pasibles de las siguientes sanciones, en los supuestos de incumplimiento de sus obligaciones:

1. Apremio.
2. Suspensión.
3. Inhabilitación.

El DEPARTAMENTO DE COMPRAS Y CONTRATACIONES, en su carácter de órgano a cargo del procedimiento, formulará las propuestas pertinentes sobre la aplicación de las penalidades y sanciones, que serán impuestas por la autoridad competente para aprobar la contratación, previa intervención de la Asesoría Jurídica.

A los efectos de la aplicación de las penalidades y sanciones antes mencionadas, se deberán reunir todos los antecedentes referidos al desempeño del oferente,

adjudicatario o co-contratante durante el desarrollo del procedimiento contractual que motiven y justifiquen la aplicación de la penalidad o sanción.

Artículo 57. Multa por incumplimiento.

Las prórogas en el cumplimiento del plazo contractual así como los incumplimientos de las obligaciones convenidas, determinarán la aplicación de una multa por incumplimiento. Dicha multa será del UNO POR CIENTO (1%) del valor de una satisfacción fuera del término originario del contrato por cada SIETE (7) días hábiles de atraso o fracción mayor de TRES (3) días.

Artículo 58. Afectación de las multas.

Las multas que se apliquen se afectarán en el orden siguiente:

- a) A las facturas emergentes del contrato, que estén al cobro o en trámite;
- b) A la correspondiente garantía;
- c) A los créditos del adjudicatario resultantes de otros contratos de suministro o prestación de servicios no personales.

Artículo 59. Rescisión por culpa del adjudicatario. Rechazo de la Orden de Compra o Venta.

Quedará rescindido el contrato por culpa del adjudicatario, con pérdida de la garantía de oferta, cuando éste rechace, sin invocación de justa causa, la orden de compra o venta dentro del plazo que fije el Pliego de Bases y Condiciones Particulares.

Artículo 60. Rescisión por culpa del adjudicatario. Fraude o negligencia.

Cuando el adjudicatario incurriere en negligencia en la ejecución del contrato o incumpliera las obligaciones a su cargo, el MINISTERIO PÚBLICO DE LA DEFENSA podrá rescindir unilateralmente el contrato, con pérdida de la garantía de cumplimiento de contrato, quedando a cargo del adjudicatario la reparación de los daños y perjuicios que hubiere causado con su accionar.

Asimismo será causal de rescisión del contrato por culpa del adjudicatario y con las consecuencias precedentemente indicadas, la configuración de cualquier tipo de fraude que fuera determinante de la adjudicación de la oferta en cuestión.

Artículo 61. Rescisión por culpa del adjudicatario. Incumplimiento del Contrato.

Vencido el plazo de cumplimiento del contrato, de su próroga o en su caso, del contrato rehabilitado, sin que los bienes hayan sido entregados o prestados los servicios de conformidad, el MINISTERIO PÚBLICO DE LA DEFENSA deberá declarar rescindido el contrato sin necesidad de interposición judicial o extrajudicial, con pérdida de la garantía de cumplimiento del contrato, sin perjuicio de ser responsable el proveedor por los daños y perjuicios que sufriere el organismo con motivo de la celebración de un nuevo contrato con el mismo objeto. La rescisión del contrato y la consiguiente pérdida de la garantía de cumplimiento del contrato podrán ser totales o parciales, afectando en este último caso a la parte no cumplida de aquel.

Artículo 62. Rescisión por culpa del adjudicatario. Prestaciones de carácter especial.

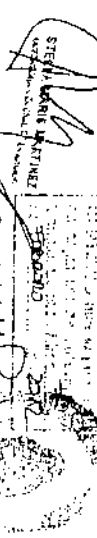
 STEFANO MARTÍN MARTÍNEZ

 TERESA SECO POMA

 SECRETARÍA

 DEPARTAMENTO NACIONAL DE LA DEFENSA

El incumplimiento de las prestaciones en que no sea posible admitir su satisfacción fuera de término, en razón de la naturaleza de las mismas y de las necesidades del MINISTERIO PÚBLICO DE LA DEFENSA, será sancionado con la rescisión del contrato más la pérdida de la garantía de cumplimiento del mismo.

Artículo 63. Rescisión Total o Parcial

La rescisión del contrato y la consiguiente pérdida de la garantía de cumplimiento podrán ser totales o parciales afectando en este último caso a la parte no cumplida de aquel. En el caso de haberse acordado prórogas será de aplicación además, la correspondiente multa calculada en relación con el valor no satisfecho.

Si se efectuare una rescisión parcial en un contrato de hecho sucesivo, el adjudicatario deberá cumplir con la parte no rescindida.

Artículo 64. Excepciones a la aplicación de penalidades.

El MINISTERIO PÚBLICO DE LA DEFENSA podrá dispensar la aplicación de las penalidades previstas en el presente Régimen, o disponer una intimación al proveedor previo a su aplicación, cuando fundadas razones de conveniencia así lo aconsejen.

Artículo 65. Comunicación a la Oficina Nacional de Contrataciones.

Las penalidades establecidas en el presente serán comunicadas a la Oficina Nacional de Contrataciones, de conformidad con lo establecido en el último párrafo del artículo 29 del Decreto N° 1023/01.

Artículo 66. Revocación del procedimiento de contratación por omisión de publicidad y difusión.

La comprobación de que en un llamado a contratación se hubieran omitido los requisitos de publicidad previa, en los casos en que la norma así lo exija, determinará que la autoridad competente deba revocar en forma inmediata el procedimiento, cualquiera sea el estado en que se hallare, y proceder a la iniciación de las actuaciones sumariales pertinentes para determinar la responsabilidad de los funcionarios intervinientes.

Artículo 67. Revocación del procedimiento de contratación por la inclusión de cláusulas que induzcan a la adjudicación a determinados oferentes.

La comprobación de que en un llamado a contratación se hubieran incorporado especificaciones o incluido cláusulas cuyo cumplimiento sólo fuera factible por situaciones particulares, dará lugar a la declaración de nulidad de las mencionadas especificaciones o cláusulas, debiendo la autoridad competente revocarlas en la medida en que fueran separables y no afecten la esencia de la totalidad del procedimiento. De lo contrario se declarará la nulidad de todo lo actuado. Deberán, asimismo, incurrirse de inmediato las actuaciones para determinar la responsabilidad de los funcionarios intervinientes.

Artículo 68. Régimen de inhabilitación para contratar bienes, servicios y profesionales.

A fin de garantizar la independencia de la gestión y el principio de equidad, ningún agente público interviniente en la contratación de bienes, servicios y profesionales podrá ser inhabilitado para contratar.

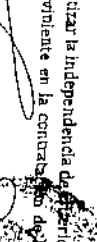

 TERESA SECO POMA

 SECRETARÍA

 DEPARTAMENTO NACIONAL DE LA DEFENSA

monto a dichos precios, y en caso de no llegar a un acuerdo con el proveedor, no podrá hacer uso de la opción de prórroga;

h) la facultad de rescindir el contrato sin penalidades, cuando acontecimientos extraordinarios o imprevisibles de origen natural, tornen excesivamente onerosas las prestaciones a cargo del adjudicatario;

i) dejar sin efecto el procedimiento de contratación en cualquier estado del trámite, en forma previa a la adjudicación, por causas fundamentadas, sin por ello dar lugar a indemnización alguna a favor de los interesados u oferentes.

Artículo 70.- Facultades y obligaciones de los co-contractantes.

Sin perjuicio de las facultades y obligaciones que surgen de los Pliegos de Bases y Condiciones, de la oferta y las muestras que se hubieren acompañado, del acto administrativo que disponga la adjudicación y del contrato u orden de compra, los oferentes, adjudicatarios y/o co-contractantes tienen:

- la obligación de cumplir las prestaciones por sí en todas las circunstancias, salvo caso fortuito o fuerza mayor, ambos de carácter natural, o incumplimientos del MINISTERIO PÚBLICO DE LA DEFENSA de tal gravedad que tornen imposible la ejecución del contrato; los que deberán ser debidamente acreditados por el interesado y aceptados por el MINISTERIO PÚBLICO DE LA DEFENSA. La existencia de caso fortuito o de fuerza mayor que impida el cumplimiento de los compromisos contraídos por los oferentes, adjudicatarios o co-contractantes, deberán ser puestos en conocimiento del DEPARTAMENTO DE COMPRAS Y CONTRATACIONES dentro de los TRES (3) días de producidos o de finalizados sus efectos. En este caso, el incumplimiento no dará lugar a la aplicación de las penalidades previstas en este régimen. Transcurrido dicho plazo no podrá invocarse el caso fortuito o la fuerza mayor.
- el derecho a solicitar la recomposición del contrato, o su rescisión sin aplicación de penalidades, cuando en los supuestos anteriormente citados resulte posible cumplir el contrato pero las prestaciones se tornen excesivamente onerosas para el adjudicatario o co-contractante;
- el derecho a que se le reconozcan los gastos en que probare haber incurrido con motivo del contrato, cuando el MINISTERIO PÚBLICO DE LA DEFENSA revoque o rescinda un contrato por causas no imputables al proveedor. No se hará lugar a reclamación alguna por lucro cesante o por intereses de capitales requeridos para financiación;
- la obligación de ejecutar el contrato por sí, quedando prohibida su transferencia, cesión o subcontratación, salvo consentimiento expreso del MINISTERIO PÚBLICO DE LA DEFENSA, en cuyo caso el adjudicatario cedente continuará obligado solidariamente con el cesionario por los compromisos emergentes del contrato. Para ello deberá verificar que el cesionario cumpla con todos los requisitos de la convocatoria al momento de la cesión. En caso de infracción a lo aquí establecido, se podrá declarar rescindido el contrato de pleno derecho por culpa del contratista, con pérdida de la garantía de cumplimiento de contrato.
- solicitar, antes del vencimiento y agotada toda posibilidad de prórroga, rehabilitación del contrato por la parte no cumplida. La misma podrá ser acordada una sola vez, previo pago por el adjudicatario de una multa equivalente al CINCO POR CIENTO (5%) del valor del contrato que se rehabilita.

REPUBLICA ARGENTINA
MINISTERIO PÚBLICO DE LA DEFENSA
SECRETARÍA DE COMPRAS Y CONTRATACIONES



SECRETARÍA DE COMPRAS Y CONTRATACIONES
SECRETARÍA
DEFENSA PÚBLICA DE LA NACION

podrá mantener relaciones ni aceptar situaciones en cuyo contexto sus intereses personales, laborales, económicos o financieros pudieran estar en conflicto con el cumplimiento de los deberes y funciones a su cargo.

Artículo 69.- Facultades y obligaciones del MINISTERIO PÚBLICO DE LA DEFENSA como órgano contratante.

El MINISTERIO PÚBLICO DE LA DEFENSA tiene como órgano contratante, las facultades y obligaciones que se establecen en el presente Régimen en los Pliegos de Bases y Condiciones o en la restante documentación contractual. Especialmente tiene:

- el poder de control, inspección y dirección de la respectiva contratación;
- la prerrogativa de interpretar los contratos; resolver las dudas que ofrezca su cumplimiento; modificarlos; y/o decretar su revocación, rescisión o resolución, determinando el alcance de éstas. Los actos administrativos que se dicten a tales efectos tendrán los caracteres y cualidades otorgados por el Artículo 12 de la Ley 9.549 y el decreto reglamentario.
- La modificación, revocación, rescisión o resolución de los contratos por razones de oportunidad, mérito o conveniencia, no generará derecho a indemnización en concepto de lucro cesante o por intereses de capitales requeridos para financiación. No obstante, el proveedor/adjudicatario tendrá derecho a que se le reconozcan los gastos en que probare haber incurrido con motivo del contrato;
- la facultad de aumentar o disminuir hasta un VEINTE POR CIENTO (20%), el monto total del contrato, en las condiciones y precios pactados y con adecuación de los plazos respectivos, previa conformidad del adjudicatario. Ese porcentaje podrá incidir tanto en las entregas totales, como en las entregas parciales; y sobre uno, o sobre el total de los renglones de la orden de compra, siempre y cuando el total resultante no exceda el porcentaje previsto, según corresponda;
- la prerrogativa de proceder a la ejecución por sí o por terceros del objeto del contrato, cuando el adjudicatario no lo hiciera dentro de los plazos establecidos siempre que resultare urgente su ejecución y no fuera posible lograrla por otros medios. A tal fin, el MINISTERIO PÚBLICO DE LA DEFENSA podrá disponer de los bienes y medios del adjudicatario incumplidor;
- la facultad de imponer las penalidades previstas en el presente régimen o en los contratos específicos a los oferentes, adjudicatarios y co-contractantes, cuando éstos incumplieran sus obligaciones;
- la facultad de inspeccionar las oficinas y libros que están obligados a llevar los adjudicatarios y co-contractantes, en lo que se refiere a cuestiones contractuales;
- la facultad de prorrogar, cuando así se hubiere previsto en el Pliego de Bases y Condiciones Particulares, los contratos de suministros de cumplimiento sucesivo o de prestación de servicios, con las modificaciones que se hubieran introducido de conformidad con el inciso c) del presente artículo o sin ellas, por única vez y por un plazo igual al del contrato inicial. Cuando el contrato fuere plurianual, no podrá prorrogarse más allá de un año adicional.

En principio, la prórroga deberá realizarse en las condiciones y precios pactados originariamente, pero si los precios de plaza hubieran disminuido, el MINISTERIO PÚBLICO DE LA DEFENSA podrá reanudar el contrato para adecuar su



SECRETARÍA DE COMPRAS Y CONTRATACIONES
SECRETARÍA
DEFENSA PÚBLICA DE LA NACION

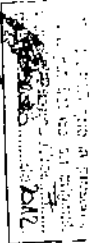

TERRESTE SECO PON
SECRETARÍA
DEFENSA PÚBLICA DE LA NACION

El contrato rehabilitado deberá cumplirse dentro de los mismos plazos y podrán otorgarse las mismas prórrogas y las mismas condiciones que en el contrato original. Si el adjudicatario que pidió la rehabilitación no abonara la multa dentro de los TRES (3) días de haberse comunicado la aceptación de la rehabilitación, se dará por rescindido el contrato sin más trámite.

g) El proveedor podrá solicitar la prórroga del plazo de cumplimiento de la prestación antes del vencimiento del contrato exponiendo los fundamentos de la demora. El DEPARTAMENTO DE COMPRAS Y CONTRATACIONES deberá resolver el pedido dentro de los CINCO (5) días de presentado y en caso de vencimiento se tendrá por concedida la prórroga.

De este derecho el adjudicatario sólo podrá hacer uso en DOS (2) oportunidades como máximo y el total de prórrogas no podrá exceder, en ningún caso, del término equivalente al establecido primitivamente para el cumplimiento del contrato.

g) El co-contratante deberá cumplir todas las obligaciones emergentes de la Legislación Laboral, de la Seguridad Social y las obligaciones tributarias. Todo el personal que el co-contratante afecte al servicio también deberá estar cubierto por los seguros obligatorios, y estar sujeto a los aportes jubilatorios y demás leyes sociales debiendo el adjudicatario efectuar las retenciones e ingreso de los aportes y de las contribuciones pertinentes.

h) el co-contratante acompañará copia de la póliza respectiva suscrita con la aseguradora, de acuerdo a lo dispuesto por la Resolución N° 39/96 de la Superintendencia de Riesgos del Trabajo.

j) el co-contratante asumirá la total y exclusiva responsabilidad por las obligaciones respecto de la higiene y seguridad del trabajo, previstas en las normas respectivas, debiendo adoptar toda medida conducente a la seguridad del personal afectado a las tareas para evitar daños a terceros.

j) el co-contratante se compromete a mantener al MINISTERIO PÚBLICO DE LA DEFENSA indemne de toda demanda laboral o previsional, proveniente del personal que el adjudicatante afecte al cumplimiento de las tareas contratadas. El MINISTERIO PÚBLICO DE LA DEFENSA comunicará en forma fehaciente al adjudicatario toda demanda que provenga del personal del adjudicatante afectado a la tarea, y éste se comprometerá a asumir la responsabilidad por el pago de lo reclamado, a satisfacción del accionante. Mientras el adjudicatario no lo acredite, el MINISTERIO PÚBLICO DE LA DEFENSA podrá retener, de las sumas que deba pagar al adjudicatario, los montos reclamados por el personal con más lo que pudiera presupuestarse para costas e intereses del juicio.

k) los sub-contratistas estarán obligados a cumplir por su parte, las obligaciones indicadas en las cláusulas precedentes, haciéndose responsable el co-contratante si no lo hiciera. Asimismo el MINISTERIO PÚBLICO DE LA DEFENSA no será responsable por cualquier demanda de los sub-contratistas respecto del principal.

l) las cláusulas precedentes constituyen condiciones que el adjudicatario aceptará como integrantes del contrato.

l) el co-contratante y sus sub-contratistas deberán estar al día con sus obligaciones tributarias y previsionales, durante la vigencia del contrato. Si el MINISTERIO PÚBLICO DE LA DEFENSA verifica la existencia de incumplimientos de las obligaciones

[Signature]
SECRETARÍA DE DEFENSA PÚBLICA DE LA NACION

[Signature]
SECRETARÍA DE DEFENSA PÚBLICA DE LA NACION

tributarias y de seguridad social por parte del co-contratante o sub-contratista, intimará al principal a regularizar dicha situación en un plazo de CINCO (5) días. De no regularizarse esta situación, será causa de rescisión del contrato.

m) el co-contratante responderá por la conducta del personal que afecte al trabajo, servicio u obra como así también por el personal que afecte el sub-contratista quien el adjudicatario contratante la realización de cualquier tarea, aun la esporádica.

n) el co-contratante deberá manifestar la identidad del personal que afecte a las obras y servicios con carácter de Declaración Jurada, y actualizar dicha lista con el que se incorpore en el futuro, aun cuando revise en calidad de contratado temporáneo o transitorio o sea dependiente de sub-contratistas.

ñ) el co-contratante, sus sub-contratistas y personal afectado deberán respetar la confidencialidad de la información y datos inherentes a la tarea que desarrollen, tanto durante la vigencia del contrato como después de su terminación, obligándose a no divulgar, revelar ni transmitir a terceros ninguna información empresarial y/o comercial relativa a la contratación, sin expresa autorización del MINISTERIO PÚBLICO DE LA DEFENSA. Sin embargo, podrá sin autorización previa, comunicar a terceros la existencia de su contrato, salvo que en las cláusulas particulares se estipule lo contrario.

Artículo 71.- Anticorrupción.

Es causal de rechazo de la propuesta u oferta en cualquier estado de la contratación, o de la rescisión de pleno derecho del contrato, sin perjuicio de las acciones penales que se pudieren deducir, el hecho de dar u ofrecer dinero o cualquier dádiva a fin de que:

a) funcionarios o empleados públicos con competencia en el procedimiento de selección del adjudicatario y en el contrato, hagan o dejen de hacer algo relativo a sus funciones;

b) funcionarios o empleados públicos con competencia en el procedimiento de selección del adjudicatario y en el contrato, hagan valer la influencia de su cargo ante otro funcionario o empleado público con la competencia descripta, a fin de que éste haga o deje de hacer algo relativo a sus funciones;

c) cualquier persona hiciera valer su relación o influencia sobre un funcionario o empleado público con la competencia descripta, a fin de que éste haga o deje de hacer algo relativo a sus funciones.

Serán considerados sujetos activos de esta conducta quienes haya cometido tales actos en interés del contratista, directa o indirectamente, ya sea como representantes, administradores, socios, mandatarios, gerentes, factores, empleados, contratados, gestores de negocios, síndicos, o cualquier otra persona física o jurídica.

Las consecuencias de estas conductas ilícitas se producirán aun cuando se hubiesen consumado en grado de tentativa.

[Signature]
TERRESTE SECO PON
SECRETARÍA DE DEFENSA PÚBLICA DE LA NACION

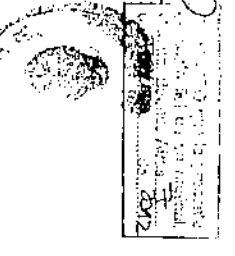

INDICE SUMARIO

- Artículo 1.- Ámbito de aplicación.
- Artículo 2.- Plazos.
- Artículo 3.- Comunicaciones. Dirección Electrónica.
- Artículo 4.- Control del Procedimiento Contractual. Vista de las actuaciones.
- Artículo 5.- Garantías.
- Artículo 6.- Garantías. Formas de Constitución.
- Artículo 7.- Excepciones.
- Artículo 8.- Devolución de Garantías.
- Artículo 9.- Pliego de Bases y Condiciones Particulares. Requisitos Mínimos que deben contener.
- Artículo 10.- Consultas y Aclaraciones.
- Artículo 11.- Requisitos Formales para la presentación de las Ofertas.
- Artículo 12.- Efectos de la presentación de la oferta.
- Artículo 13.- Contenido de la oferta.
- Artículo 14.- De las Muestras.
- Artículo 15.- Autorización del licitador.
- Artículo 16.- Personas habilitadas para contratar.
- Artículo 17.- Personas no habilitadas para contratar.
- Artículo 18.- Sistema de Información de Proveedores.
- Artículo 19.- Contenido de la Información.
- Artículo 20.- Pedidos de Documentación.
- Artículo 21.- Plazo de Mantenimiento de Oferta.
- Artículo 22.- Apertura de Ofertas.
- Artículo 23.- Causales de Inadmisibilidad y Desistimiento de Ofertas.
- Artículo 24.- Errores de Cotización.
- Artículo 25.- Error en el monto de la garantía.
- Artículo 26.- Vista de las Ofertas.
- Artículo 27.- Cuadro Comparativo.
- Artículo 28.- Comisión de Pre-adjudicación. Dictamen.
- Artículo 29.- Criterio de Selección.

[Firma]
SECRETARÍA GENERAL DE LA NACION
ESTADOS UNIDOS MEXICANOS

[Firma]
SECRETARÍA GENERAL DE LA NACION
ESTADOS UNIDOS MEXICANOS

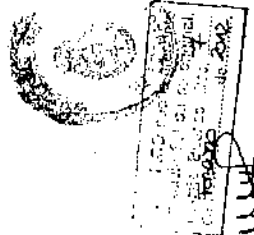

SECRETARÍA GENERAL DE LA NACION
ESTADOS UNIDOS MEXICANOS

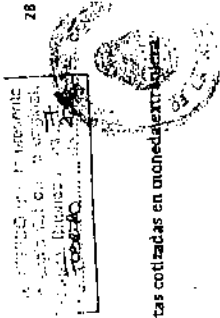

[Firma]
SECRETARÍA GENERAL DE LA NACION
ESTADOS UNIDOS MEXICANOS

- Artículo 30.- Parámetros de Evaluación.
- Artículo 31.- Comparación de precios en ofertas cotizadas en un momento específico.
- Artículo 32.- Negociación.
- Artículo 33.- Empate de Ofertas.
- Artículo 34.- Pre-adjudicaciones Parciales.
- Artículo 35.- Publicidad del Acta de Pre-adjudicación.
- Artículo 36.- Contenido del anuncio de la pre-adjudicación.
- Artículo 37.- Impugnación a la pre-adjudicación.
- Artículo 38.- Adjudicación.
- Artículo 39.- Recursos Administrativos.
- Artículo 40.- Orden de Compra.
- Artículo 41.- Notificación de la orden de compra.
- Artículo 42.- Garantía de Cumplimiento de Contrato.
- Artículo 43.- Recepción Provisional.
- Artículo 44.- Responsabilidad de los Jefes de Depósito.
- Artículo 45.- Comisión de Recepción Definitiva.
- Artículo 46.- Ausencia o Excusación.
- Artículo 47.- Recepción Definitiva.
- Artículo 48.- Vicios Redhibitorios.
- Artículo 49.- Plazos para la recepción definitiva.
- Artículo 50.- Interrupción y Suspensión de Plazos.
- Artículo 51.- Facturación.
- Artículo 52.- Plazo para el pago.
- Artículo 53.- Compras con pago diferido o financiadas.
- Artículo 54.- Vencimiento del plazo para el pago.
- Artículo 55.- Orden de Prelación.
- Artículo 56.- Penalties y Sanciones.
- Artículo 57.- Multa por Incumplimientos.
- Artículo 58.- Afectación de las Multas.
- Artículo 59.- Rescisión por culpa del adjudicatario. Rechazo de la Orden de Compra.
- Artículo 60.- Rescisión por culpa del adjudicatario. Fraude o Negligencia.
- Artículo 61.- Rescisión por culpa del adjudicatario. Incumplimiento de Contrato.

- Artículo 62.- Rescisión por culpa del adjudicatario Prestaciones de carácter especial.
- Artículo 63.- Rescisión total o parcial
- Artículo 64.- Excepciones a la aplicación de penalidades.
- Artículo 65.- Comunicación a la Oficina Nacional de Contrataciones.
- Artículo 66.- Revocación del procedimiento de contratación por omisión de publicidad y división.
- Artículo 67.- Revocación del procedimiento de contratación por la inclusión de cláusulas que induzcan a la adjudicación a determinados oferentes.
- Artículo 68.- Régimen de inhabilidades para contratar bienes, servicios y profesionales.
- Artículo 69.- Facultades y Obligaciones del Ministerio Público de la Defensa como órgano contratante.
- Artículo 70.- Facultades y Obligaciones de los co-contractantes.
- Artículo 71.- Anticorrupción.

[Handwritten signature]
 Dra. Carolina Herrera
 OFICINA GENERAL DE CONTRATACIONES

[Handwritten signature]
 SELVA MARIE MARTINEZ
 SECRETARIA GENERAL DE DEFENSA

SECRETARIA GENERAL DE DEFENSA
 TERESITA SECO PON
 SECRETARIA GENERAL DE LA NACION

MINISTERIO PUBLICO DE LA DEFENSA-DECLARACION JURADA

| | |
|--|--|
| CVI: | |
| Razón Social: denunciado o nombres completos: | |
| Forma: | |
| Identificación: | |
| Domicilio: | |
| Siglas: | |
| ¿Es un contrato de adhesión? | |
| ¿Es un contrato con poder adjudicatario para este año, DEC-ADA, BAJO JURAMENTO, que no manotea jueces contra el ESTADO NACIONAL, o sus unidades descentralizadas? | |
| ¿Es un contrato, con poder adjudicatario para este año, DEC-ADA, BAJO JURAMENTO, que no manotea jueces contra el ESTADO NACIONAL, o sus unidades descentralizadas, con los que se despiden a continuación: | |
| Colaborador: | |
| Nombre: | |
| Identificación: | |
| Domicilio: | |
| Fecha de nacimiento: | |
| Profesión: | |
| Relación con el denunciado: | |
| Indicador de riesgo: | |
| Fecha: | |
| Colaborador: | |
| Nombre: | |
| Identificación: | |
| Domicilio: | |
| Fecha de nacimiento: | |
| Profesión: | |
| Relación con el denunciado: | |
| Indicador de riesgo: | |
| Fecha: | |

[Handwritten signature]
 Dra. Carolina Herrera
 OFICINA GENERAL DE CONTRATACIONES

[Handwritten signature]
 SELVA MARIE MARTINEZ
 SECRETARIA GENERAL DE DEFENSA

SECRETARIA GENERAL DE DEFENSA
 TERESITA SECO PON
 SECRETARIA GENERAL DE LA NACION

MINISTERIO PÚBLICO DE LA DEFENSA. DECLARACIÓN JURADA

| | |
|---|--|
| Nombre, denominación o razón social completa: | |
| Tipo: | |
| Clase: | |
| Modalidad: | |
| Número: | |
| Ejercicio: | |
| Código y hora del ADO de apertura: | |
| Cuentas del proveedor: | |
| Denominación cliente: | |
| C.U.I.T. cliente: | |
| Sector: | |
| Ejercicio y monto facturado: | |
| Denominación cliente: | |
| C.U.I.T. cliente: | |
| Sector: | |
| Ejercicio y monto facturado: | |
| Denominación cliente: | |
| C.U.I.T. cliente: | |
| Sector: | |
| Ejercicio y monto facturado: | |
| Firma: | |
| Aclaración: | |
| Carácter: | |
| Lugar y Fecha: | |

DECLARACIÓN JURADA

Yo, TERESA MARIS MARTINEZ, identificada con el D.N.I. N.º 24.123.456, en calidad de PROVEEDORA, declaro que los datos consignados en el presente formulario son verídicos y ciertos, y que no existen antecedentes de sanciones administrativas o penales que impidan mi participación en el presente procedimiento de selección.

Yo, TERESA MARIS MARTINEZ, identificada con el D.N.I. N.º 24.123.456, en calidad de PROVEEDORA, declaro que los datos consignados en el presente formulario son verídicos y ciertos, y que no existen antecedentes de sanciones administrativas o penales que impidan mi participación en el presente procedimiento de selección.

Yo, TERESA MARIS MARTINEZ, identificada con el D.N.I. N.º 24.123.456, en calidad de PROVEEDORA, declaro que los datos consignados en el presente formulario son verídicos y ciertos, y que no existen antecedentes de sanciones administrativas o penales que impidan mi participación en el presente procedimiento de selección.

Firma: TERESA MARIS MARTINEZ

Lugar y Fecha: BUENOS AIRES, 10 de Julio de 2010

MINISTERIO PÚBLICO DE LA DEFENSA

INFORME DE ANTECEDENTES- PRINCIPALES CLIENTES- ART. 18, INCIS a) 3, b) 4, c) 1, d) 3, e) 1 y f) PLEGO ÚNICO

| | |
|---|--|
| Nombre, denominación o razón social completa: | |
| Tipo: | |
| Clase: | |
| Modalidad: | |
| Número: | |
| Ejercicio: | |
| Código y hora del ADO de apertura: | |
| Cuentas del proveedor: | |
| Denominación cliente: | |
| C.U.I.T. cliente: | |
| Sector: | |
| Ejercicio y monto facturado: | |
| Denominación cliente: | |
| C.U.I.T. cliente: | |
| Sector: | |
| Ejercicio y monto facturado: | |
| Denominación cliente: | |
| C.U.I.T. cliente: | |
| Sector: | |
| Ejercicio y monto facturado: | |
| Denominación cliente: | |
| C.U.I.T. cliente: | |
| Sector: | |
| Ejercicio y monto facturado: | |
| Firma: | |
| Aclaración: | |
| Carácter: | |
| Lugar y Fecha: | |

DECLARACIÓN JURADA

Yo, TERESA MARIS MARTINEZ, identificada con el D.N.I. N.º 24.123.456, en calidad de PROVEEDORA, declaro que los datos consignados en el presente formulario son verídicos y ciertos, y que no existen antecedentes de sanciones administrativas o penales que impidan mi participación en el presente procedimiento de selección.

Yo, TERESA MARIS MARTINEZ, identificada con el D.N.I. N.º 24.123.456, en calidad de PROVEEDORA, declaro que los datos consignados en el presente formulario son verídicos y ciertos, y que no existen antecedentes de sanciones administrativas o penales que impidan mi participación en el presente procedimiento de selección.

Yo, TERESA MARIS MARTINEZ, identificada con el D.N.I. N.º 24.123.456, en calidad de PROVEEDORA, declaro que los datos consignados en el presente formulario son verídicos y ciertos, y que no existen antecedentes de sanciones administrativas o penales que impidan mi participación en el presente procedimiento de selección.

Firma: TERESA MARIS MARTINEZ

Lugar y Fecha: BUENOS AIRES, 10 de Julio de 2010

MINISTERIO PÚBLICO DE LA DEFENSA

INCLUSIÓN EN EL REGISTRO DE PROVEEDORES DEL MINISTERIO PÚBLICO DE LA DEFENSA. ART. 19. PÁRRAFO TERCERO DEL PLEGO ÚNICO

DECLARACIÓN JURADA

| | |
|--|--|
| C.U.I.T.: | |
| Nombre denominación o razón social completa: | |
| Procedimiento de selección | |
| Tipo: | |
| Clase: | |
| Modalidad: | |
| Nombre: | |
| Empresa: | |
| Lugar, día y hora del Acto de Apertura: | |

El que suscribe, con poder suficiente para este acto, manifiesta en calidad de director/a, gerente/a y representante legal, o representante por cualquier título, o representante o mandatario o mandatario/a que se verifica, que la información contenida en el presente formulario es veraz y exacta y subscrito al tiempo de efectuar la presente declaración. Asimismo, declaro bajo juramento que los datos informados con anterioridad a la fecha del presente no han variado, salvo la información contenida en los Formulario del Registro de Proveedores del Ministerio Público de la Defensa. Asimismo, declaro que la información contenida en los Formulario del Registro de Proveedores del Ministerio Público de la Defensa N.º que adjunto al presente acompaña de la correspondiente documentación respaldativa.

| | |
|----------------|--|
| Firma: | |
| Aclaración: | |
| Carácter: | |
| Lugar y fecha: | |

Stella María Martínez
 DEL CARPETA INICIAL Nº

 DE LA FOLIO Nº

STELLA MARÍA MARTÍNEZ
 ABOGADA JURISTA

TERESITA SECO PON
 TERESITA SECO PON
 SUBGERENTE
 DEPENDENCIA GENERAL DE LA UNIDAD

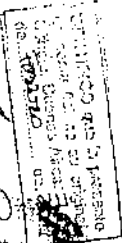

MINISTERIO PÚBLICO DE LA DEFENSA- DECLARACIÓN JURADA

ANEXO I- HABILIDAD PARA CONTRATAR CON EL MINISTERIO PÚBLICO DE LA DEFENSA ART. 17, INC. a) Y 19, INC. b) PUNTO J) PLEGO ÚNICO

C.U.I.T.:

Razón social, denominación o nombre completo:

Tipo: Procedimiento de selección

Clase:

Modalidad:

Número:

Ejercicio:

Lugar día y hora del Acto de Apertura:

El que suscribe, con poder suficiente para este acto, **DECLARA BAJO JURAMENTO**, que la persona cuyos datos se detallan al comienzo, está habilitada para contratar con el **MINISTERIO PÚBLICO DE LA DEFENSA**, en razón de cumplir con los requisitos del Art. 49 del "Regimen para la Adquisición, Enajenación y Contratación de Bienes y Servicios del Ministerio Público de la Defensa", y que no está incurso en ninguna de las causales de inhabilidad establecidas en los incisos a) a e) del Art. 50 del citado plexo normativo.

Regimen para la Adquisición, Enajenación, Contratación de Bienes y Servicios del MPD

Art. 49.- Personas habilitadas para contratar. Podrán contratar con el Ministerio Público de la Defensa todas las personas físicas o jurídicas con capacidad para obligarse y que no se encuentren alcanzadas por las causales previstas en el artículo siguiente. A su vez, la participación en cualquiera de los procedimientos regulados por el presente Régimen triplica, para el otorgante al conocimiento y cumplimiento a su normativa y las que se dicten en su consecuencia. El Departamento de Compras y Contrataciones llevará una Base y Registro de Proveedoras periódicamente actualizada, en donde también deberán consignarse las sanciones y/o penalidades impuestas a los mismos.

Art. 50.- Personas no habilitadas. No podrán contratar con el Ministerio Público de la Defensa:

- a) las personas físicas o jurídicas que se encuentren suspendidas o inhabilitadas por la Oficina Nacional de Contrataciones-ONC, mientras dichas sanciones se encuentren vigentes;
 - b) los agentes y funcionarios del Ministerio Público de la Defensa y las empresas en las cuales aquellos tuvieren una participación suficiente para formar la voluntad social;
 - c) los condenados por delitos dolosos por un lapso igual al doble de la condena;
 - d) las personas que se encontraran procesadas por delitos contra la propiedad, o contra la Administración Pública Nacional, o contra la fe pública o por delitos comprendidos en la Convención Interamericana contra la Corrupción, Ley 24.759;
 - e) los evasores y deudores morosos tributarios y previsionales de orden nacional, provincial y municipal, declarados tales por autoridad competente.
- Los oferentes deberán acompañar a sus propuestas, a fin de acreditar que no se encuentran alcanzados por las inhabilidades descriptas en este artículo, la Declaración Jurada pertinente, debidamente completa y suscripta."

Firma:

Aclaración:

Carácter:

Lugar y Fecha:

MINISTERIO PÚBLICO DE LA DEFENSA - DECLARACIÓN JURADA

| | |
|---|--|
| ANEXO II JUICIOS CONTRA EL ESTADO NACIONAL - ART. 19 INC. 1, PUNTO 6) PLIEGO ÚNICO | |
| C.U.I.T.: | |
| Razón social, denominación o nombre completo: | |
| Procedimiento de selección | |
| Tipo: | |
| Clase: | |
| Modalidad: | |
| Número: | |
| Ejercicio: | |
| Lugar, día y hora del Acto de Apertura: | |
| El que suscribe, con poder suficiente para este acto, DECLARA BAJO JURAMENTO , que no mantiene juicios contra el ESTADO NACIONAL o sus entidades descentralizadas. | |
| El que suscribe, con poder suficiente para este acto, DECLARA BAJO JURAMENTO , que los juicios que mantiene contra el ESTADO NACIONAL o sus entidades descentralizadas, son los que se detallan a continuación: | |
| Carátula: | |
| Nº de Expediente: | |
| Monto Reclamado: | |
| Fuero, Juzgado y Secretaría: | |
| Entidad demandada: | |
| Carátula: | |
| Nº de Expediente: | |
| Monto Reclamado: | |
| Fuero, Juzgado y Secretaría: | |
| Entidad demandada: | |
| Firma: | |
| Aclaración: | |
| Carácter: | |
| Lugar y Fecha: | |

MINISTERIO PÚBLICO DE LA DEFENSA

| | |
|--|--|
| INFORME DE ANTECEDENTES- PRINCIPALES- CLIENTES- ART. 19, INCS. a) 3, b) 4, c) 6, d) 3, e) 6 y f) 4) PLIEGO ÚNICO | |
| C.U.I.T. | |
| Nombre, denominación o razón social completo: | |
| Procedimiento de selección | |
| Tipo: | |
| Clase: | |
| Modalidad: | |
| Número: | |
| Ejercicio: | |
| Lugar, día y hora del Acto de Apertura: | |
| Clientes del proveedor | |
| Denominación cliente: | |
| C.U.I.T. cliente: | |
| Sector: | |
| Ejercicio y monto facturado: | |
| Denominación cliente: | |
| C.U.I.T. cliente: | |
| Sector: | |
| Ejercicio y monto facturado: | |
| Denominación cliente: | |
| C.U.I.T. cliente: | |
| Sector: | |
| Ejercicio y monto facturado: | |
| Denominación cliente: | |
| C.U.I.T. cliente: | |
| Sector: | |
| Ejercicio y monto facturado: | |
| Firma: | |
| Aclaración: | |

MINISTERIO PÚBLICO DE LA DEFENSA

ANEXO IV

INCLUSIÓN EN EL REGISTRO DE PROVEEDORES DEL MINISTERIO PÚBLICO DE LA DEFENSA- ART. 19, PÁRRAFO TERCERO DEL PLIEGO ÚNICO

DECLARACIÓN JURADA

| | |
|---|--|
| C.U.I.T.: | |
| Nombre, denominación o razón social completo: | |
| Procedimiento de selección | |
| Tipo: | |
| Clase: | |
| Modalidad: | |
| Número: | |
| Ejercicio: | |
| Lugar, día y hora del Acto de Apertura: | |
| <p>El que suscribe, con poder suficiente para este acto, manifiesta en calidad de declaración jurada y asumiendo toda la responsabilidad civil, penal y administrativa por cualquier falsedad, omisión, ocultamiento o variación que se verifique- que la información contenida en el presente formulario es veraz y exacta y subsiste al tiempo de efectuarse esta presentación.</p> <p>Declaro bajo juramento que el oferente se halla incorporado al Registro de Proveedores del Ministerio Público de la Defensa bajo el Número:.....</p> <p>Asimismo, declaro bajo juramento que los datos informados con anterioridad a la fecha del presente no han variado, salvo la información contenida en los Formularios del Registro de Proveedores del Ministerio Público de la Defensa Número: *....., que adjunto al presente acompañados de la correspondiente documentación respaldatoria.</p> | |
| Firma: | |
| Aclaración: | |
| Carácter: | |
| Lugar y Fecha: | |

TIPO :  VENTANA

CANTIDAD : 1

UBICACION : UNIDAD DE LETRADOS MOVILES Nº1

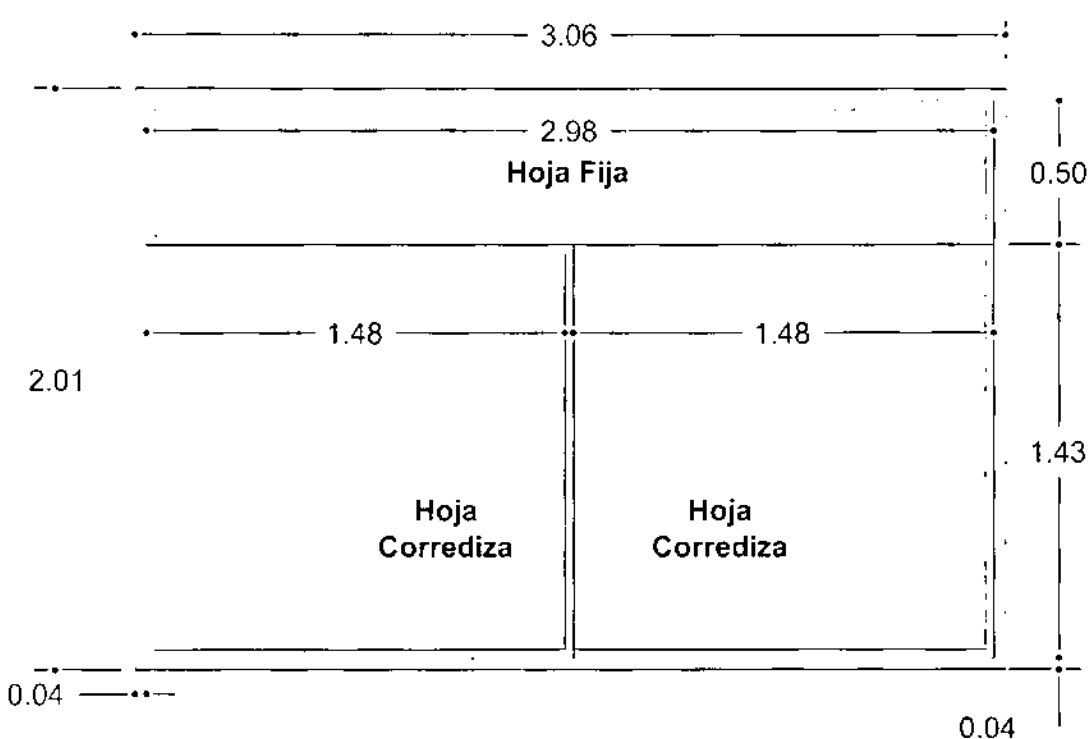

TODAS LAS MEDIDAS SON ORIENTATIVAS Y DEBERAN VERIFICARSE EN OBRA

NUEVAS CARPINTERIAS CORREDIZAS .

Caracteristicas:

- 1º **Marco:** aluminio anodizado, color blanco, Linea Módena. Incluye herrajes.
- 2º **Contramarco interior:** aluminio anodizado, color blanco.
- 3º **Hoja :** aluminio anodizado, color blanco línea Módena.
- 4º **Vidrio:** transparente laminado 3+3.
- 5º **Contravidrio:** aluminio anodizado, color blanco.

DEFENSORIA GENERAL DE LA NACION
DEPARTAMENTO DE ARQUITECTURA

SECCION
ARQUITECTURA

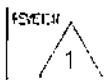

OPERA CAMBIO DE CARPINTERIAS
LEGACION CARLOS PELLEGRINI 173 2º PISO
PLANO UNIDAD DE LETRADOS MOVILES Nº 1
SUBTITULO

ESCALA 1:20
ARCHITECTO
GONZALEZ

FECHA
08-01-14

Nº PLANO
1

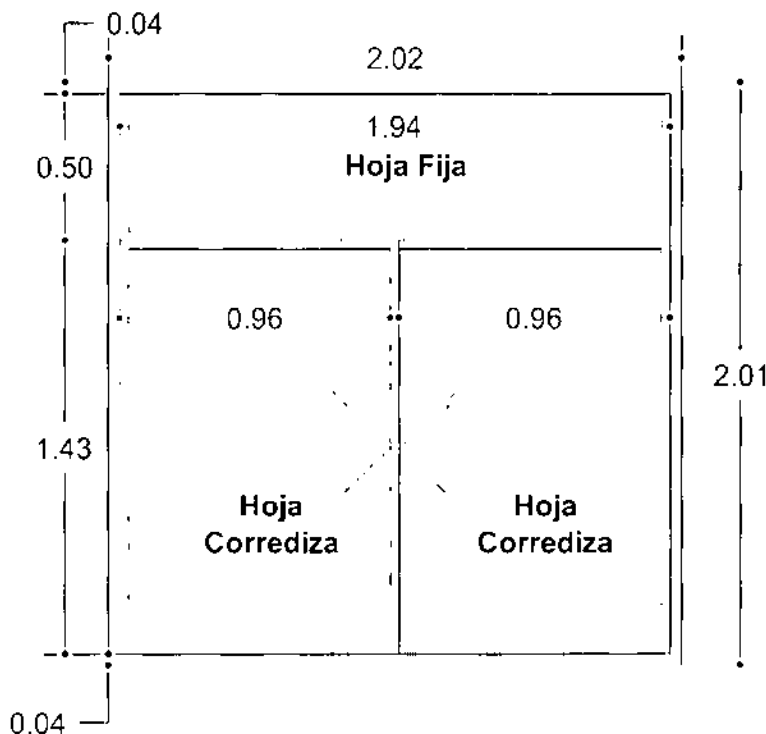

TODAS LAS MEDIDAS SON ORIENTATIVAS Y DEBERAN VERIFICARSE EN OBRA

NUEVAS CARPINTERIAS CORREDIZAS .

Características:

- 1º **Marco:** aluminio anodizado, color blanco, Linea Módena. Incluye herrajes.
- 2º **Contramarco interior:** aluminio anodizado, color blanco.
- 3º **Hoja :** aluminio anodizado, color blanco línea Módena.
- 4º **Vidrio:** transparente laminado 3+3.
- 5º **Contravidrio:** aluminio anodizado, color blanco.

DEFENSORIA GENERAL DE LA NACION
DEPARTAMENTO DE ARQUITECTURA

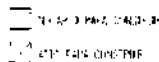



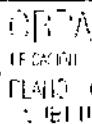

CAMBIO DE CARPINTERIAS
CARLOS PELLEGRINI 173 2º PISO

ESCALA : 20
 ARCHIVO :
 2020

FECHA :
 08-01-14

Nº PLANO :

2

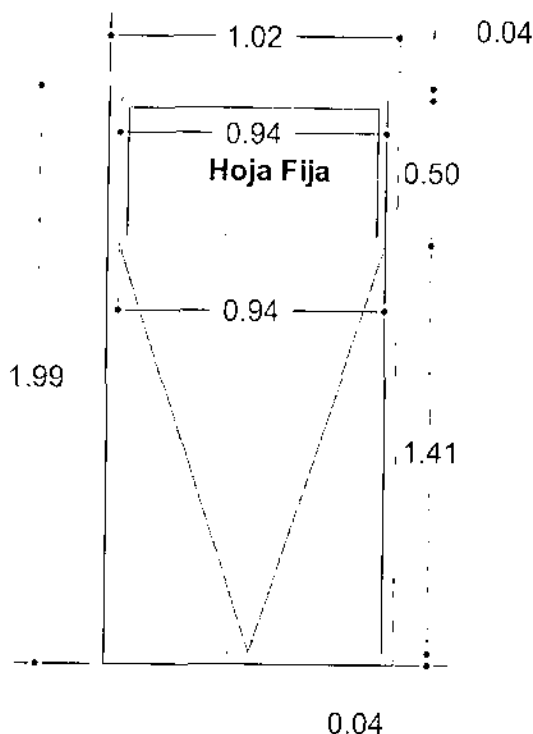

TODAS LAS MEDIDAS SON ORIENTATIVAS Y DEBERAN VERIFICARSE EN OBRA

NUEVAS CARPINTERIAS CORREDIZAS .

Características:

- 1º **Marco:** aluminio anodizado, color blanco, Linea Módena. Incluye herrajes.
- 2º **Contramarco interior:** aluminio anodizado, color blanco.
- 3º **Hoja :** aluminio anodizado, color blanco línea Módena.
- 4º **Vidrio:** transparente laminado 3+3.
- 5º **Contravidrio:** aluminio anodizado, color blanco.

| | | | |
|---|---|--|--|
| DEFENSORIA GENERAL DE LA NACION DEPARTAMENTO DE ARQUITECTURA | | <input type="checkbox"/> NO SE HA PASADO A OBRA <input checked="" type="checkbox"/> SE HA PASADO A OBRA | FUNCION  |
| OBRA UBICACION | CAMBIO DE CARPINTERIAS CARLOS PELLEGRINI 173 2º PISO | | FECHA 08-01-14 |
| PLANO TITULO | UNIDAD DE LETRADOS MOVILES Nº 2 | ESCALA 1:20 ARCHIVO 140000 | Nº PLANO 3 |

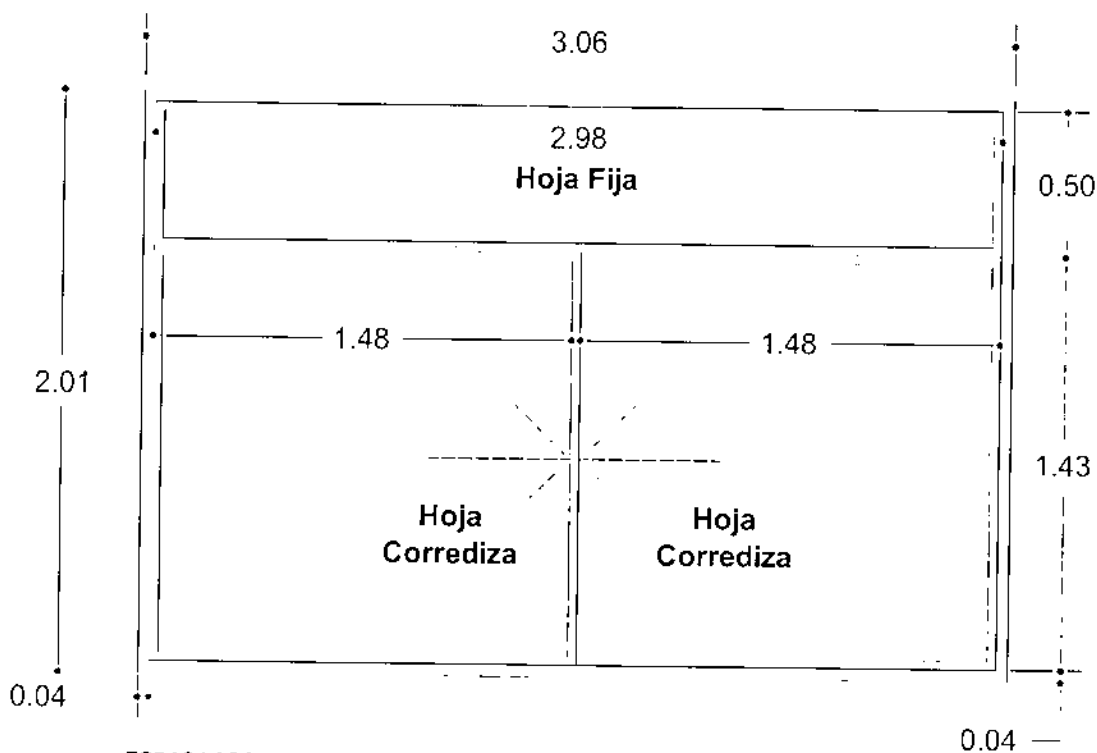

TODAS LAS MEDIDAS SON ORIENTATIVAS Y DEBERAN VERIFICARSE EN OBRA

NUEVAS CARPINTERIAS CORREDIZAS .

Características:

- 1° **Marco:** aluminio anodizado, color blanco, Linea Módena. Incluye herrajes.
- 2° **Contramarco interior:** aluminio anodizado, color blanco.
- 3° **Hoja :** aluminio anodizado, color blanco línea Módena.
- 4° **Vidrio:** transparente laminado 3+3.
- 5° **Contra Vidrio:** aluminio anodizado, color blanco.

| | | | |
|---|---|--|---|
| DEFENSORIA GENERAL DE LA NACION DEPARTAMENTO DE ARQUITECTURA | | <input type="checkbox"/> Nuevo Proyecto <input checked="" type="checkbox"/> Proyecto Continuo | REGION  |
| OBRA UBICACION | CAMBIO DE CARPINTERIAS CARLOS PELLEGRINI 173 2º PISO | ESCALA 1:50 ASISTENTE PROYECTO | FECHA 08-01-14 Nº PLANO 4 |

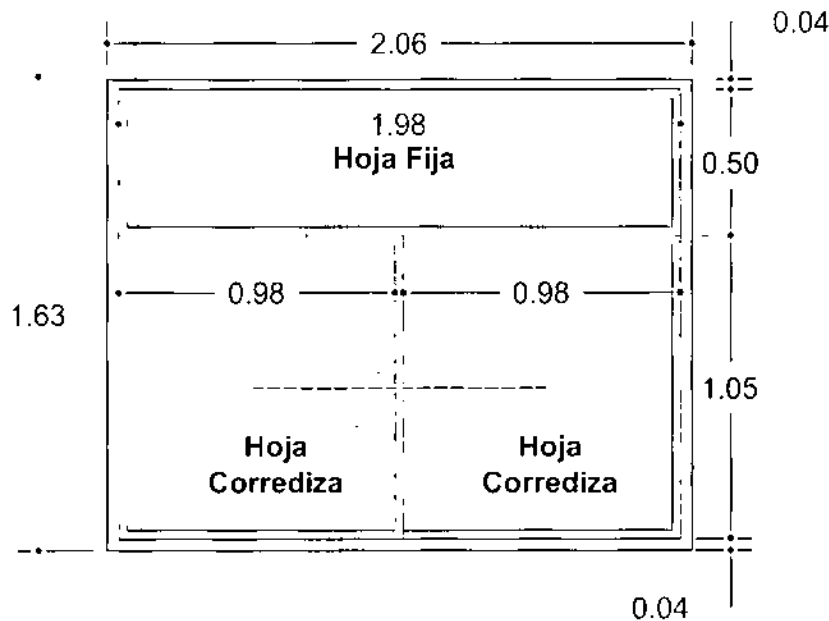

TODAS LAS MEDIDAS SON ORIENTATIVAS Y DEBERAN VERIFICARSE EN OBRA

NUEVAS CARPINTERIAS CORREDIZAS.

Características:

- 1º **Marco:** aluminio anodizado, color blanco, Linea Módena. Incluye herrajes.
- 2º **Contramarco interior:** aluminio anodizado, color blanco.
- 3º **Hoja :** aluminio anodizado, color blanco línea Módena.
- 4º **Vidrio:** transparente laminado 3+3.
- 5º **Contravidrio:** aluminio anodizado, color blanco.

DEFENSORIA GENERAL DE LA NACION
DEPARTAMENTO DE ARQUITECTURA

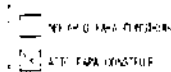

OPERA

CAMBIO DE CARPINTERIAS

UBICACION:

CARLOS PELLEGRINI 173 2º PISO

PLANO:

UNIDAD DE LETRADOS MOVILES Nº 3

TITULO:

ESCALA 1:20
AUTOR
FECHA

FECHA
08-01-14

Nº PLANO

5

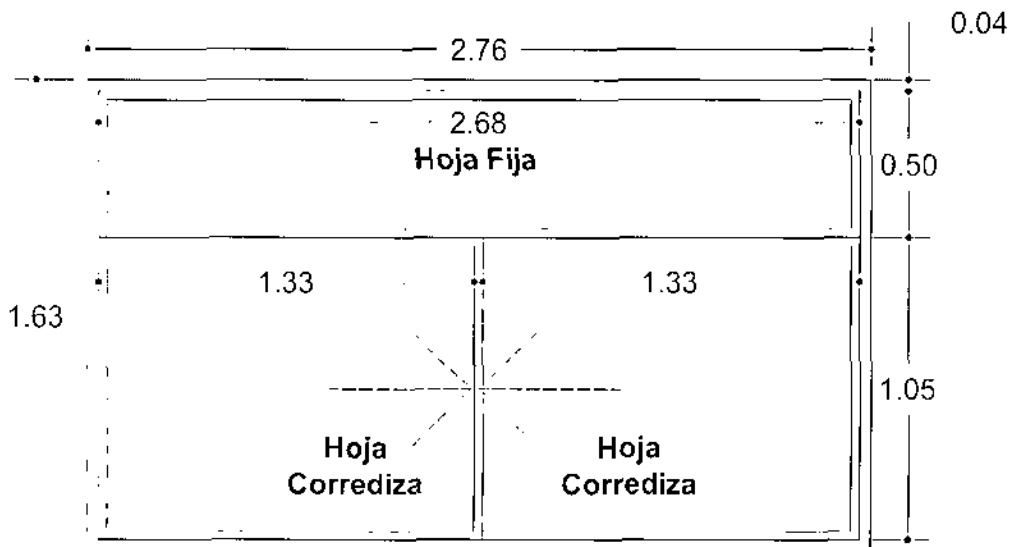

TODAS LAS MEDIDAS SON ORIENTATIVAS Y DEBERAN VERIFICARSE EN OBRA

NUEVAS CARPINTERIAS CORREDIZAS.

Características:

- 1° **Marco:** aluminio anodizado, color blanco, Linea Módena. Incluye herrajes.
- 2° **Contramarco interior:** aluminio anodizado, color blanco.
- 3° **Hoja :** aluminio anodizado, color blanco línea Módena.
- 4° **Vidrio:** transparente laminado 3+3.
- 5° **Contra vidrio:** aluminio anodizado, color blanco.

DEFENSORIA GENERAL DE LA NACIÓN
DEPARTAMENTO DE ARQUITECTURA

ENTRADA DEL DISEÑO
DATE PARA IMPRIMIR

FEVERO 1

OPERA CAMBIO DE CARPINTERIAS
DIRECCION CARLOS PELLEGRINI 173 2° PISO
PLANO UNIDAD DE LETRADOS MOVILES N° 3
SUB TITULO

ESCALA 1:20
PROYECTO
FECHA

FECHA 08-01-14
DISEÑO

6

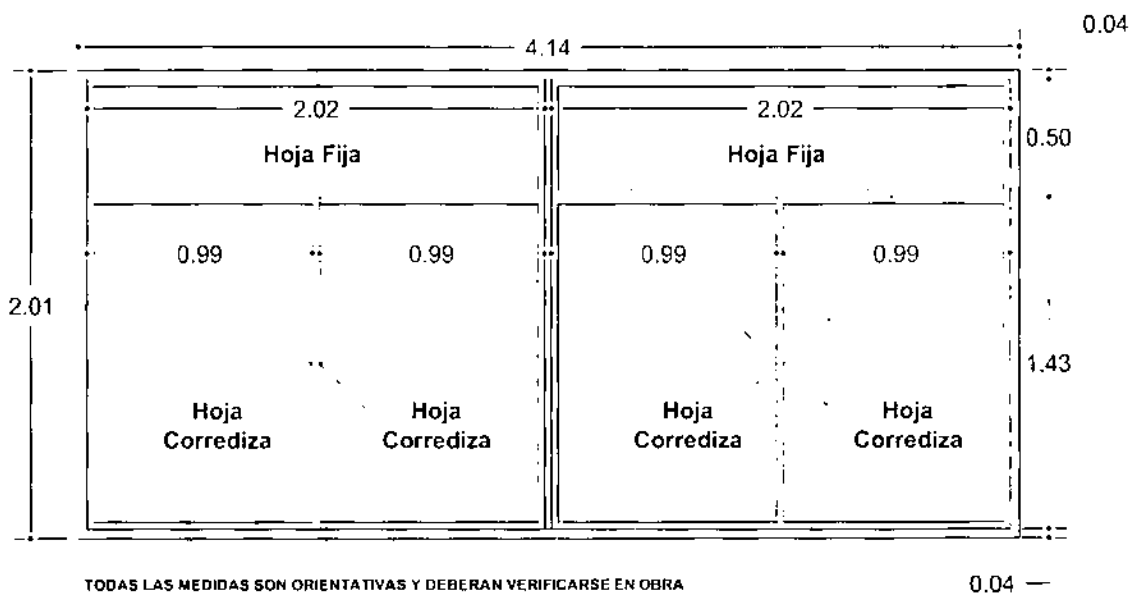

NUEVAS CARPINTERIAS CORREDIZAS.

Características:

- 1° **Marco:** aluminio anodizado, color blanco, Línea Módena. Incluye herrajes.
- 2° **Contramarco interior:** aluminio anodizado, color blanco.
- 3° **Hoja :** aluminio anodizado, color blanco línea Módena.
- 4° **Vidrio:** transparente laminado 3+3.
- 5° **Contravidrio:** aluminio anodizado, color blanco.

| | | | |
|---|---|--|--|
| DEFENSORIA GENERAL DE LA NACION DEPARTAMENTO DE ARQUITECTURA | | <input type="checkbox"/> PARA USO EXTERNO <input type="checkbox"/> PARA USO INTERNO | PERIENCII  |
| OBRA UBICACION: | CAMBIO DE CARPINTERIAS CARLOS PELLEGRINI 173 2º PISO | ESCALA: 1-25 ARCHIVO: COLUMNO: | FECHA 08-01-14 Nº PLANO 7 |

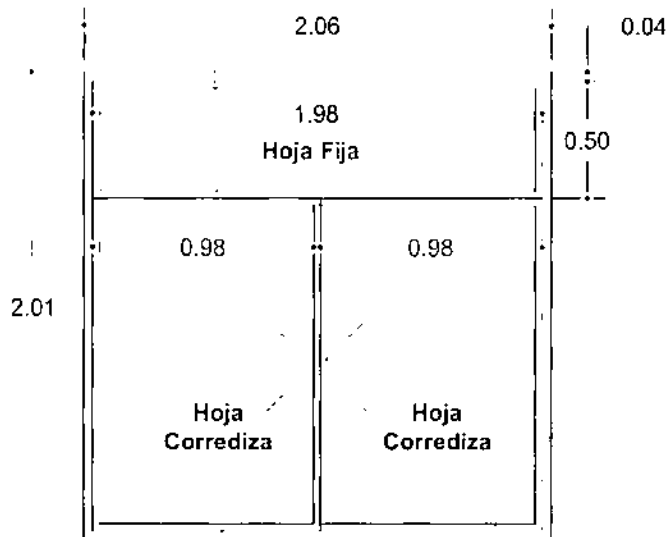

TOODS LAS MEDIDAS SON ORIENTATIVAS Y DEBERAN VERIFICARSE EN OBRA

NUEVAS CARPINTERIAS CORREDIZAS.

Características:

- 1° **Marco:** aluminio anodizado, color blanco, Linea Módena. Incluye herrajes.
- 2° **Contramarco interior:** aluminio anodizado, color blanco.
- 3° **Hoja :** aluminio anodizado, color blanco línea Módena.
- 4° **Vidrio:** transparente laminado 3+3.
- 5° **Contravidrio:** aluminio anodizado, color blanco.

DEFENSORIA GENERAL DE LA NACION
DEPARTAMENTO DE ARQUITECTURA

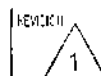
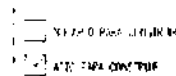

ORSA

CAMBIO DE CARPINTERIAS
CARLOS PELLEGRINI 173 2° PISO

LEGENDA
PLANO DEFENSORIA DR. VALLE
SUB TITULO

ESCALA 1/20
ARQUE
40x40

REVISION
1
FECHA
08-01-14

INICIO

8

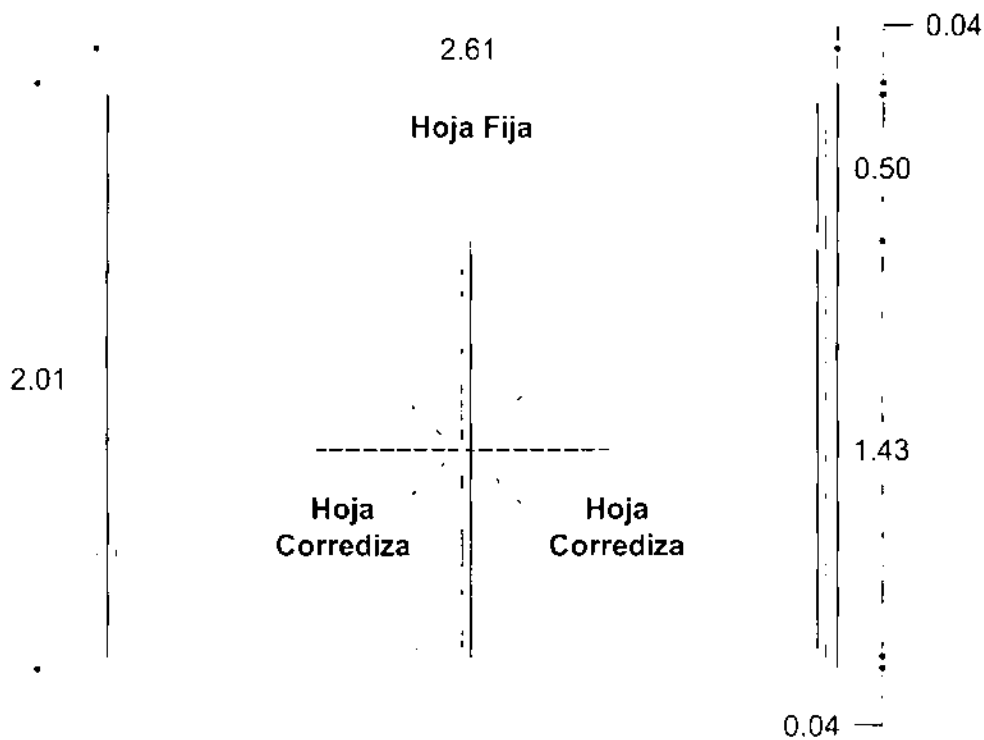

TODAS LAS MEDIDAS SON ORIENTATIVAS Y DEBERAN VERIFICARSE EN OBRA

NUEVAS CARPINTERIAS CORREDIZAS .

Características:

- 1° **Marco:** aluminio anodizado, color blanco, Linea Módena. Incluye herrajes.
- 2° **Contramarco interior:** aluminio anodizado, color blanco.
- 3° **Hoja :** aluminio anodizado, color blanco línea Módena.
- 4° **Vidrio:** transparente laminado 3+3.
- 5° **Contravidrio:** aluminio anodizado, color blanco.

DEFENSORIA GENERAL DE LA NACION
DEPARTAMENTO DE ARQUITECTURA

SECCION PARA TUBERIA
APERTURA EXTERIOR



ORSA
LEGARRE

CAMBIO DE CARPINTERIAS
CARLOS PELLEGRINI 173 2° PISO

PLANO DEFENSORIA DR. VALLE
SUBTITULO

ESCALA 1:20
ARQUITECTO
SOLARI

REVISION
1
FECHA
08-01-14

DEPARTAMENTO

9

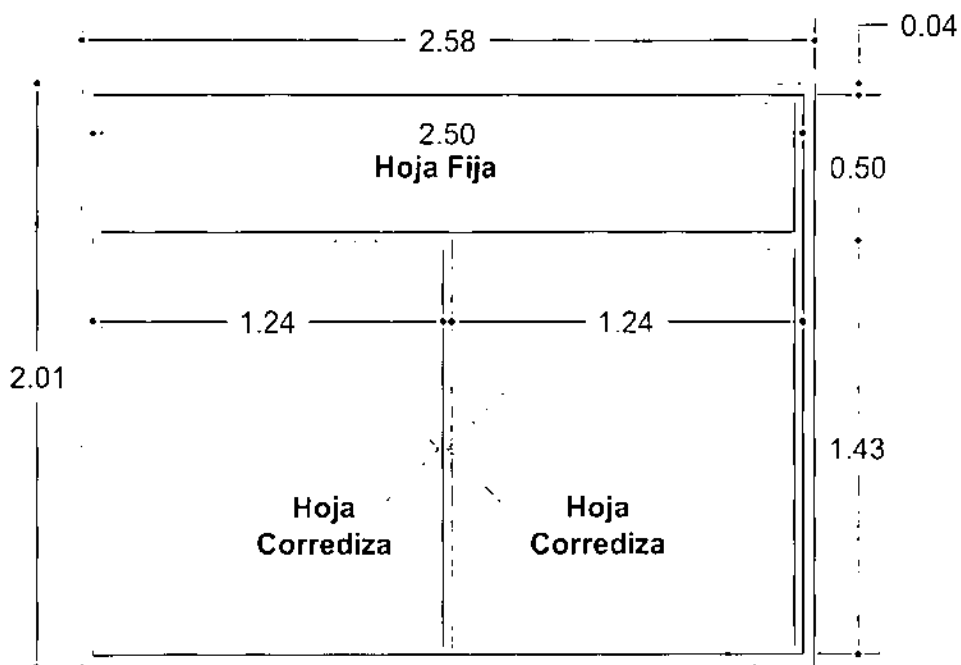

TODAS LAS MEDIDAS SON ORIENTATIVAS Y DEBERAN VERIFICARSE EN OBRA

NUEVAS CARPINTERIAS CORREDIZAS.

Características:

- 1º **Marco:** aluminio anodizado, color blanco, Linea Módena. Incluye herrajes.
- 2º **Contramarco interior:** aluminio anodizado, color blanco.
- 3º **Hoja :** aluminio anodizado, color blanco línea Módena.
- 4º **Vidrio:** transparente laminado 3+3.
- 5º **Contravidrio:** aluminio anodizado, color blanco.

DEFENSORIA GENERAL DE LA NACION
DEPARTAMENTO DE ARQUITECTURA

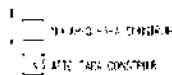

FECHA

OBRA

CAMBIO DE CARPINTERIAS

FECHA
08-01-14

UBICACION: CARLOS PELLEGRINI 173 2º PISO

PLANO DEFENSORIA DRA. BISSERIER

ESCALA 1:20

IF TEMPO

10

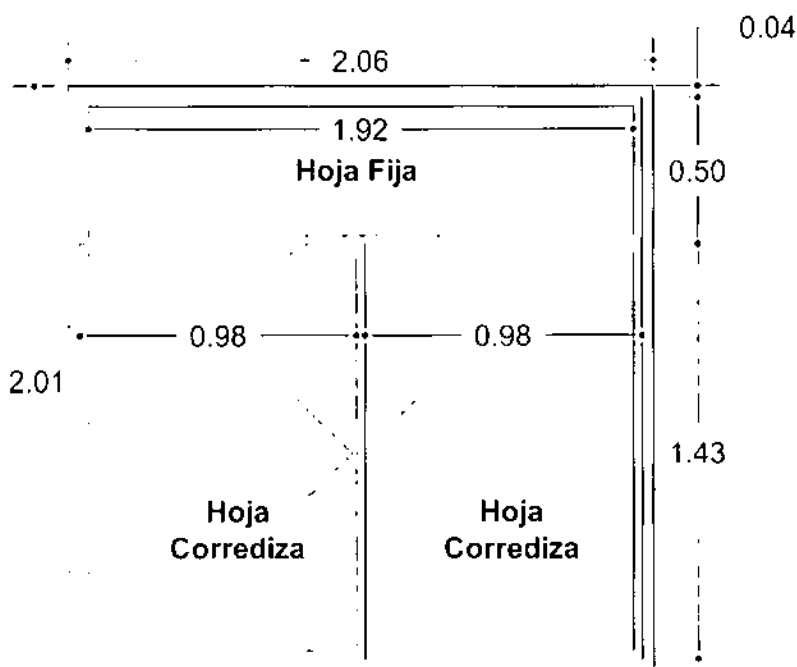

TODAS LAS MEDIDAS SON ORIENTATIVAS Y DEBERAN VERIFICARSE EN OBRA

NUEVAS CARPINTERIAS CORREDIZAS.

Características:

- 1º **Marco:** aluminio anodizado, color blanco, Linea Módena. Incluye herrajes.
- 2º **Contramarco interior:** aluminio anodizado, color blanco.
- 3º **Hoja :** aluminio anodizado, color blanco línea Módena.
- 4º **Vidrio:** transparente laminado 3+3.
- 5º **Contra Vidrio:** aluminio anodizado, color blanco.

DEFENSORIA GENERAL DE LA NACION
DEPARTAMENTO DE ARQUITECTURA

DEFENSORIA GENERAL DE LA NACION
DEPARTAMENTO DE ARQUITECTURA

FECHA
1

OPERA CAMBIO DE CARPINTERIAS
UBICACION CARLOS PELLEGRINI 173 2º PISO
PLANO DEFENSORIA DRA BISSERIER
OBJETO

ESCALA 1:50
ARCHITECTA
SERGIO

FECHA
08-01-14

DE PLANO

11

TIPO : V12
414

VENTANA

CANTIDAD : 1

DEFENSORIA DRA BISSERIER

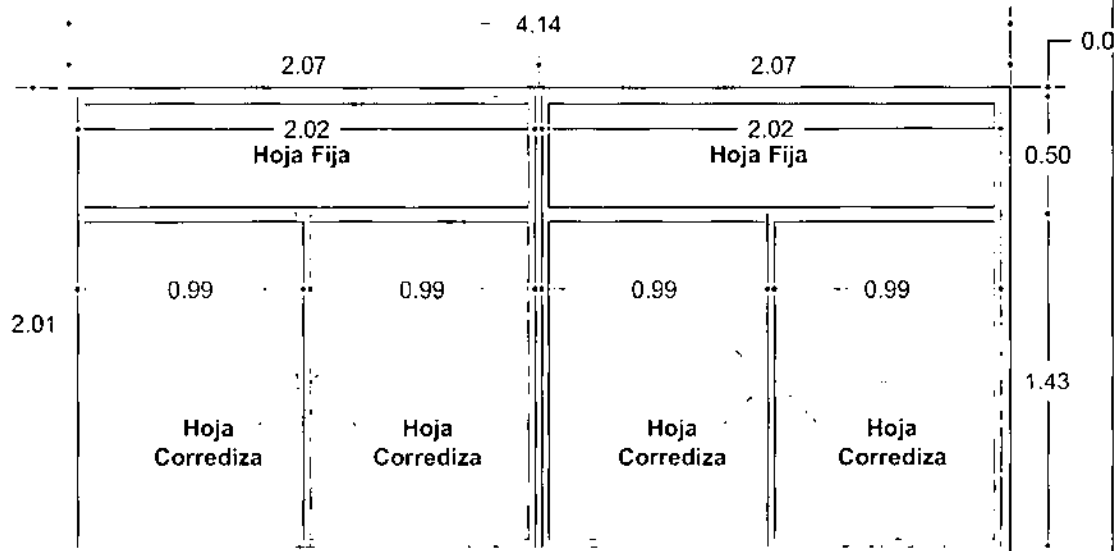

TODAS LAS MEDIDAS SON ORIENTATIVAS Y DEBERAN VERIFICARSE EN OBRA

NUEVAS CARPINTERIAS CORREDIZAS.

Características:

- 1° **Marco:** aluminio anodizado, color blanco, Línea Módena. Incluye herrajes.
- 2° **Contramarco interior:** aluminio anodizado, color blanco.
- 3° **Hoja :** aluminio anodizado, color blanco línea Módena.
- 4° **Vidrio:** transparente laminado 3+3.
- 5° **Contravidrio:** aluminio anodizado, color blanco.

DEFENSORIA GENERAL DE LA NACION
DEPARTAMENTO DE ARQUITECTURA

NO SE PUEDE TRABAJAR
A MENOS DE 100 CM

POSICION
1

OBRA

CAMBIO DE CARPINTERIAS

LOCACION

CARLOS PELLEGRINI 173 2º PISO

PLANO

DEFENSORIA DRA. BISSERIER

SUBJETIVO

ESCALA 1:20

ARCHIVO

FECHA

FECHA
08-01-14

NO. PLANO

12

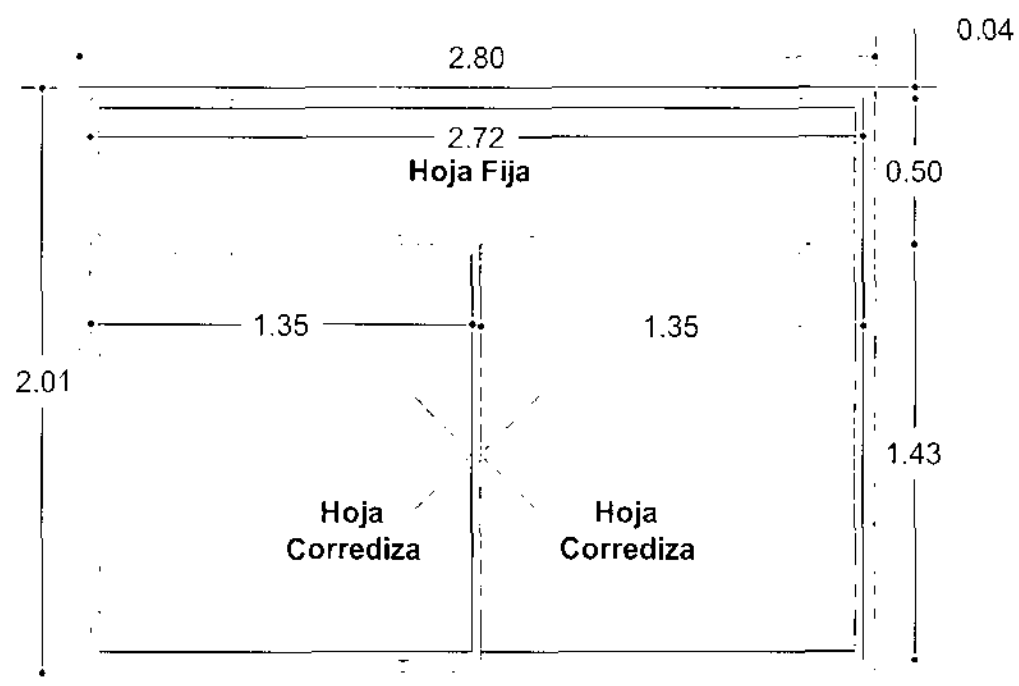

TODAS LAS MEDIDAS SON ORIENTATIVAS Y DEBERAN VERIFICARSE EN OBRA

NUEVAS CARPINTERIAS CORREDIZAS.

Características:

- 1º **Marco:** aluminio anodizado, color blanco, Linea Módena. Incluye herrajes.
- 2º **Contramarco interior:** aluminio anodizado, color blanco.
- 3º **Hoja :** aluminio anodizado, color blanco linea Módena.
- 4º **Vidrio:** transparente laminado 3+3.
- 5º **Contravidrio:** aluminio anodizado, color blanco.

| | | | |
|---|--|--|--|
| DEFENSORIA GENERAL DE LA NACION DEPARTAMENTO DE ARQUITECTURA | | <input type="checkbox"/> PLANO PARA CONSULTA <input checked="" type="checkbox"/> PLANO PARA OBRAS | PERIODO  |
| OBRA UBICACION FLAHO ASUBETITULO | CAMBIO DE CARPINTERIAS CARLOS PELLEGRINI 173 2º PISO DEFENSORIA DRA. BISSERIER | ESCALA 1-20 APLICACION VENTANA | FECHA 08-01-14 Nº PLANO 13 |

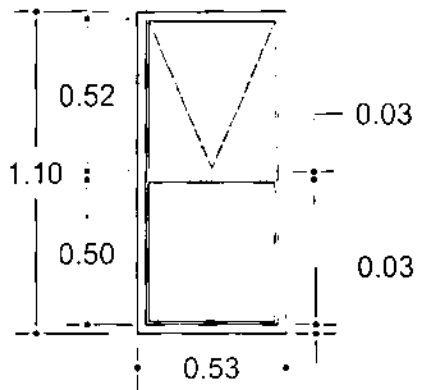

TODAS LAS MEDIDAS SON ORIENTATIVAS Y DEBERAN VERIFICARSE EN OBRA

NUEVAS CARPINTERIAS CORREDIZAS .

Características:

- 1° **Marco**: aluminio anodizado, color blanco, Línea Módena. Incluye herrajes.
- 2° **Contramarco interior**: aluminio anodizado, color blanco.
- 3° **Hoja** : aluminio anodizado, color blanco línea Módena.
- 4° **Vidrio**: transparente laminado 3+3.
- 5° **Contravidrio**: aluminio anodizado, color blanco.

DEFENSORIA GENERAL DE LA NACION
DEPARTAMENTO DE ARQUITECTURA

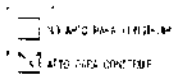

REVISION

GRPA CAMBIO DE CARPINTERIAS
UBICACION: CARLOS PELLEGRINI 173 2º PISO
PLANO: DEFENSORIA DRA. BISSERIER
SUJETO:

ESCALA: 1:20
AUTOR:
FECHA:

FECHA
08-01-14

NO. PLANO

14

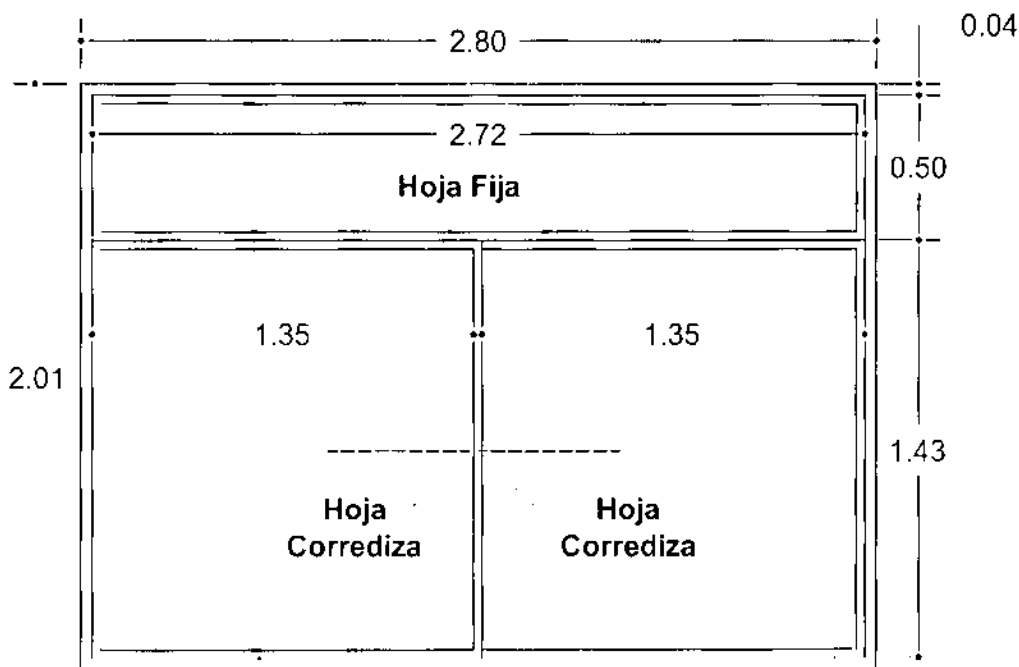

TODAS LAS MEDIDAS SON ORIENTATIVAS Y DEBERAN VERIFICARSE EN OBRA

NUEVAS CARPINTERIAS CORREDIZAS.

Características:

- 1º **Marco:** aluminio anodizado, color blanco, Linea Módena. Incluye herrajes.
- 2º **Contramarco interior:** aluminio anodizado, color blanco.
- 3º **Hoja :** aluminio anodizado, color blanco línea Módena.
- 4º **Vidrio:** transparente laminado 3+3.
- 5º **Contravidrio:** aluminio anodizado, color blanco.

DEFENSORIA GENERAL DE LA NACION
DEPARTAMENTO DE ARQUITECTURA

TIPO PARA CONSULTA
 TIPO PARA DIRECTOR

REVISION
1

OPFA

CAMBIO DE CARPINTERIAS

DE SACRIFICIO

CARLOS PELLEGRINI 173 2º PISO

PLANO

DEFENSORIA DR MARINO AGUIRRE

DETALLE

ESCALA 1:20
ARCHIVO
2014

FECHA
08-01-14

OP. NRO.

15

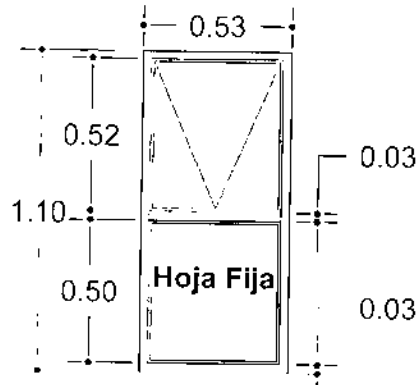

TODAS LAS MEDIDAS SON ORIENTATIVAS Y DEBERAN VERIFICARSE EN OBRA

NUEVAS CARPINTERIAS CORREDIZAS .

Características:

- 1° **Marco:** aluminio anodizado, color blanco, Linea Módena. Incluye herrajes.
- 2° **Contramarco interior:** aluminio anodizado, color blanco.
- 3° **Hoja :** aluminio anodizado, color blanco línea Módena.
- 4° **Vidrio:** transparente laminado 3+3.
- 5° **Contravidrio:** aluminio anodizado, color blanco.

| | | | |
|---|---|---|---|
| DEFENSORIA GENERAL DE LA NACION DEPARTAMENTO DE ARQUITECTURA | | <input type="checkbox"/> METALIC PARA DIVISION <input checked="" type="checkbox"/> METALIC PARA DIVISION | REGION  |
| OBRA LEGUMINIF | CAMBIO DE CARPINTERIAS CARLOS PELLEGRINI 173 2º PISO | | FECHA 08-01-14 |
| PLANT DEFENSORIA DR. MARINO AGUIRRE SUETILULO | | ESCALA 1:20 ARCHIVO 15/01/14 | 16 |

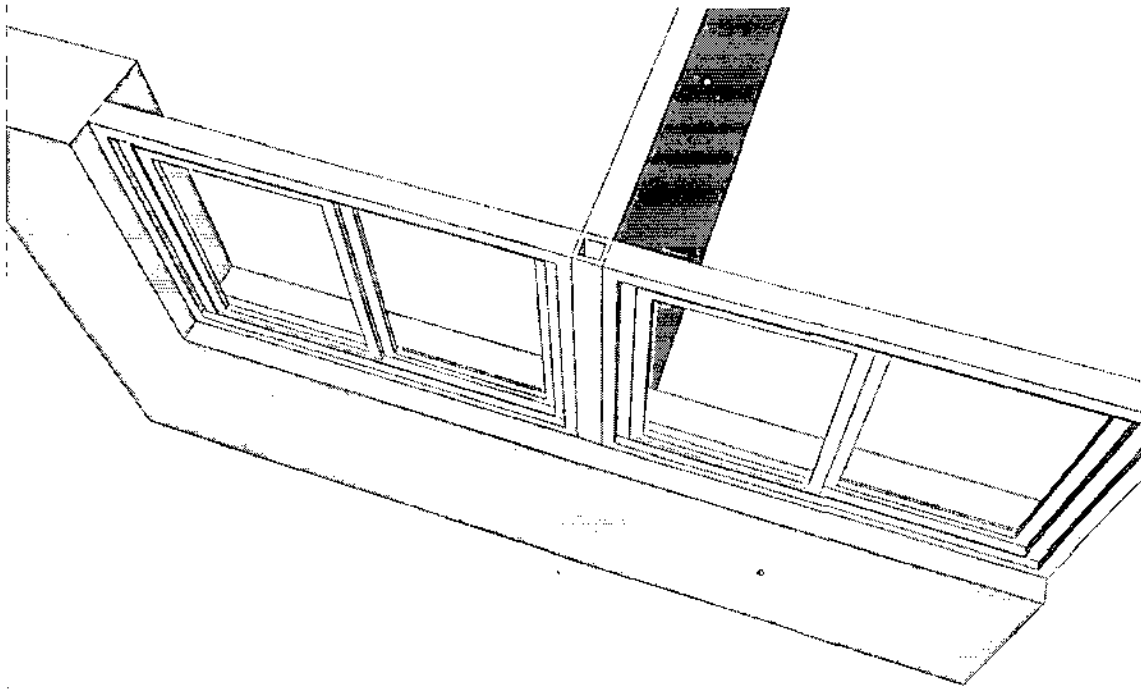

DETALLE DE ENCUENTRO DE TABIQUES INTERIORES CON CARPINTERÍAS

Características:

En dicho encuentro se colocará un tubo estructural que sirva como remate del tabique interno y anclaje para las nuevas carpinterías.

Espesor del tubo 1,6 mm.

Aplicación de antioxido y acabado sintético blanco.

Sellado exterior e interior.

DEFENSORIA GENERAL DE LA NACIÓN
DEPARTAMENTO DE ARQUITECTURA

- TUBO PARA CARGAR
- TUBO PARA ANCLAJE

REVISION
1

OBRA: CAMBIO DE CARPINTERÍAS
UBICACION: CARLOS PELLEGRINI 173 2º PISO
PLANO: Detalle de terminación
SUBTÍTULO:

ESCALA 1:20
AUTOR
INGENIERO

FECHA
08-01-14

OF. HAMB.

17

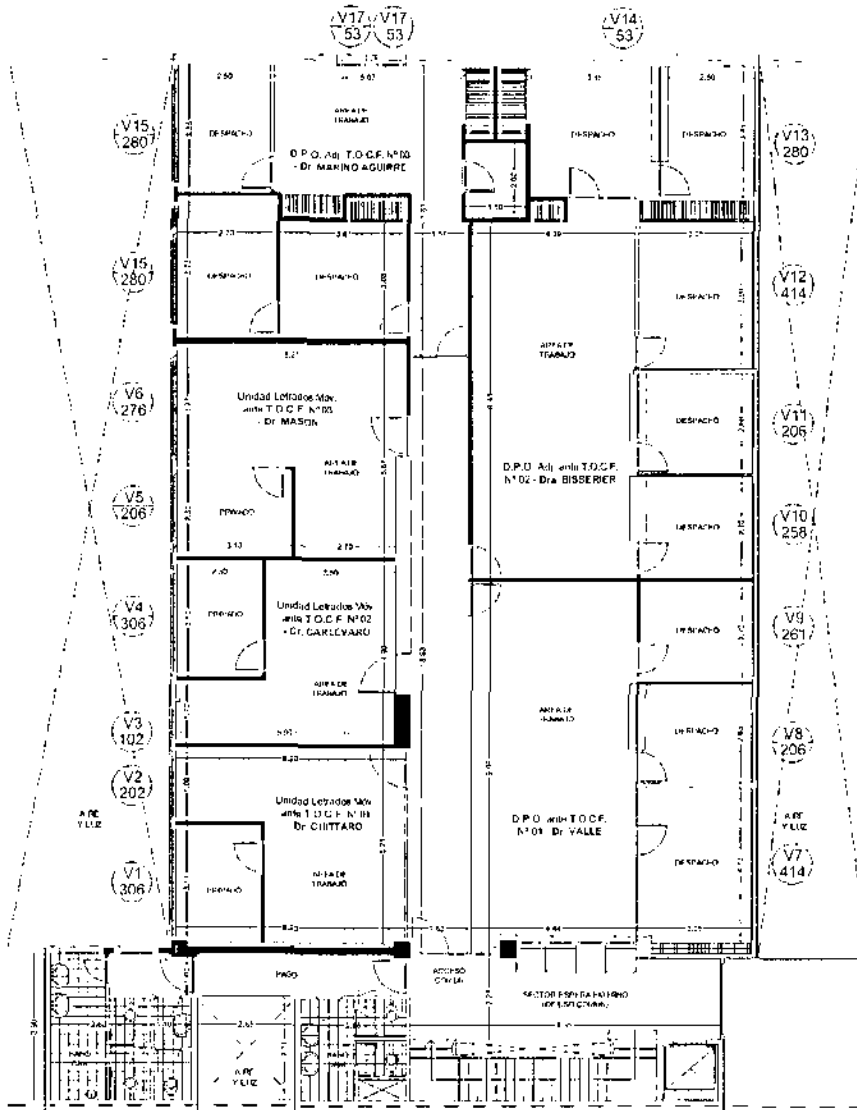

*Ministerio Público de la Defensa
Defensora General de la Nación*

D.P.O. ante T.C.O.F. Nº 01, 02 & 03 / Unidad Letrados
Mòv. ante T.C.O.F. Nº 01, 02 & 03 - Dres. VALLE, BISSERIER
& MARINO AGUIRRE / CHITTARO, CARLEVARO & MASON

Depto. de Arquitectura D.G.N.
08 / 01 / 2014 - Escala 1:125